



PREGOEIRO E EQUIPE DE APOIO

EDITAL DO PREGÃO ELETRÔNICO Nº 026/2018

PROCESSO ELETRÔNICO Nº. 201800047000662

LICITAÇÃO EXCLUSIVA PARA ME E EPP

O **TRIBUNAL DE CONTAS DO ESTADO DE GOIÁS – TCE-GO**, pessoa jurídica de direito público interno, inscrito no CNPJ/MF sob o nº 02.291.730/0001-14, com sede em Goiânia, capital do Estado de Goiás, na Avenida Ubirajara Berocan Leite, nº 640, Setor Jaó, telefone: (62) 3228-2253, CEP 74.674-015, por intermédio da Pregoeiro e da equipe de apoio, instituídos pela **Portaria nº 719/2017**, tornam público o edital de **PREGÃO ELETRÔNICO Nº. 026/2018**, processo nº **201800047000662**, do tipo **MENOR PREÇO GLOBAL**, licitação que será regida pela Lei Federal nº 10.520/2002, Lei Complementar nº 123/2006, Decreto Estadual nº 7.468/11 e demais legislações correlatas, aplicando-se, subsidiariamente, no que couber, a Lei Federal nº 8.666/1993 e a Lei Estadual nº 17.928/2012, com suas alterações, e demais exigências deste Edital.

Na data, horário e endereço eletrônico abaixo indicado far-se-á a abertura da Sessão Pública do **PREGÃO ELETRÔNICO**, por meio de Sistema Eletrônico Licitações-e, acessado por meio do site www.licitacoes-e.com.br.

I - Início de acolhimento de propostas:

09/05/2018 às 08h00min – Horário de Brasília;

II – Limite de acolhimento de propostas:

22/05/2018 às 08h00min – Horário de Brasília;

III – Abertura das propostas:

22/05/2018 às 08h00min – Horário de Brasília;

IV – Data e hora do Pregão:

22/05/2018 às 09h00min – Horário de Brasília;

Não havendo expediente ou ocorrendo qualquer fato superveniente que impeça a abertura do certame na data marcada, a sessão será automaticamente transferida para o primeiro dia útil subsequente, no mesmo horário e local (endereço eletrônico) estabelecidos no preâmbulo deste Edital, desde que não haja comunicação do Pregoeiro em contrário.

1. DO OBJETO

1.1. Constitui objeto desta licitação a contratação de empresas especializadas para fabricação e instalação de mobiliário para atender as necessidades de compor os ambientes do Serviço de Fiscalização de Obras, Serviços de Engenharia e Infraestrutura, Mini Auditório, Foyer do auditório, Guarita, Gabinete de Auditor e Sala de Reuniões da sede administrativa do Tribunal de Contas do Estado de Goiás.



PREGOEIRO E EQUIPE DE APOIO

1.2. Não serão aceitos materiais que possuam restrição de garantia técnica pela fabricante em caso de utilização comercial.

1.4. Acompanham este Edital os seguintes Anexos:

Anexo I: Termo de Referência.

Anexo II: Minuta de Contrato.

Anexo III: Modelo de Proposta de Preços.

Anexo IV: Modelo de Declaração de Inexistência de fato impeditivo à habilitação.

Anexo V: Modelo de Declaração de não empregar menor.

Anexo VI: Modelo de Declaração de Micro Empresa-ME ou Empresa de Pequeno Porte-EPP.

Anexo VII: Modelo de Declaração de que não possui parentesco.

2. DA IMPUGNAÇÃO AO EDITAL

2.1. **Até 02 (dois) dias úteis que antecederem à abertura da sessão pública**, qualquer licitante poderá impugnar o ato convocatório do Pregão Eletrônico, na forma eletrônica, no e-mail: cpl@tce.go.gov.br, no horário das 08h00min às 12h00min e das 14h00mm às 18h00mm.

2.1.1. Caberá a Pregoeiro, auxiliada pela equipe de apoio e o setor responsável pela elaboração deste Edital, **decidir sobre a petição no prazo de até 24 (vinte e quatro) horas.**

2.1.2. Acolhida a impugnação contra o ato convocatório e, em caso de alteração na formulação da proposta de preços, será definida e publicada nova data para realização do certame, com reabertura do prazo inicialmente concedido.

3. DA SOLICITAÇÃO DE INFORMAÇÕES

3.1. Os pedidos de esclarecimentos referentes ao processo licitatório deverão ser enviados a Pregoeiro, impreterivelmente, **até 02 (dois) dias úteis anteriores à data fixada para abertura da sessão pública**, exclusivamente por meio eletrônico via internet, no e-mail cpl@tce.go.gov.br.

3.2. As informações e/ou esclarecimentos serão prestados pela Pregoeiro por meio do site www.tce.go.gov.br e www.licitacoes-e.com.br, ficando todos os licitantes obrigados a acessá-los para obtenção das informações prestadas pela Pregoeiro.

4. DAS CONDIÇÕES PARA PARTICIPAÇÃO

4.1. Poderão participar deste **PREGÃO ELETRÔNICO** as empresas que:

4.1.1. Atendam às condições deste Edital e seus Anexos, inclusive quanto à documentação exigida para habilitação constante do item 12 deste Edital, e estiverem devidamente credenciadas nas agências do Banco do Brasil, através do site www.licitacoes-e.com.br, e apresentem os documentos por ele exigidos, em original ou por qualquer processo de cópia autenticada por Cartório de Notas e Ofício competente.

4.1.2. As empresas estrangeiras deverão solicitar o seu credenciamento junto ao Banco do Brasil no site <http://www.licitacoes-e.com.br>, até 03 (três) dias úteis antes da abertura da sessão. Para seu credenciamento deverão fornecer: nome, endereço físico, telefone e endereço eletrônico (e-mail).

4.1.3. Não tenham sido declaradas inidôneas por qualquer Órgão da Administração Pública direta ou indireta, Federal, Estadual, Municipal ou do Distrito Federal, bem como as que estejam punidas com suspensão do direito de contratar ou licitar com a Administração Pública e com o Tribunal de Contas do Estado de Goiás.



PREGOEIRO E EQUIPE DE APOIO

4.2. Como requisito para participação no **PREGÃO ELETRÔNICO** o licitante deverá manifestar, em campo próprio do Sistema Eletrônico, que **cumpra plenamente os requisitos de habilitação e que sua proposta de preços está em conformidade com as exigências do instrumento convocatório**, bem como as especificações e quantitativos constantes do **Anexo III – Planilha Orçamentária** do Termo de Referência - Anexo I do presente Edital.

4.3. O Banco do Brasil atua como Órgão provedor do Sistema Eletrônico.

4.4. Não poderá concorrer direta ou indiretamente nesta Licitação, servidor de qualquer Órgão ou Entidade vinculada ao Órgão promotor da Licitação, bem assim a empresa da qual tal servidor seja sócio, dirigente ou responsável técnico.

4.5. O licitante arcará integralmente com todos os custos de preparação e apresentação de sua proposta de preços, independente do resultado do procedimento licitatório.

4.6. Um licitante, ou grupo, suas filiais ou empresas que fazem parte de um mesmo grupo econômico ou financeiro, somente poderá apresentar uma única proposta de preços.

4.6.1. Para tais efeitos entendem-se que fazem parte de um mesmo grupo econômico ou financeiro, as empresas que tenham diretores, acionistas (com participação em mais de 5%), ou representantes legais comuns, e aquelas que dependam ou subsidiem econômica ou financeiramente a outra empresa.

4.7. Caso um licitante participe em mais de uma proposta de preços, estas propostas de preços não serão levadas em consideração e serão rejeitadas pelo comprador.

5. DA PARTICIPAÇÃO DE MICROEMPRESA E EMPRESA DE PEQUENO PORTE

5.1. O presente certame destina-se, exclusivamente, às microempresas - ME e empresas de pequeno porte – EPP.

6. DO CREDENCIAMENTO

6.1. Para participar do pregão eletrônico o licitante deverá se credenciar no Banco do Brasil para ter acesso ao site www.licitacoes-e.com.br.

6.2. Os licitantes interessados deverão proceder ao credenciamento junto ao Banco do Brasil.

6.3. O credenciamento dar-se-á pela atribuição de chave de identificação e de senha, pessoal e intransferível, para acesso ao Sistema Eletrônico, no site www.licitacoes-e.com.br.

6.4. O credenciamento junto ao Banco do Brasil implica na responsabilidade legal única e exclusiva da licitante ou de seu representante legal e na presunção de sua capacidade técnica para realização das transações inerentes ao Pregão Eletrônico.

6.5. O uso da senha de acesso pelo licitante é de sua responsabilidade exclusiva, incluindo qualquer transação efetuada diretamente ou por seu representante, não cabendo ao Banco do Brasil ou à entidade promotora da Licitação, responsabilidade por eventuais danos decorrentes do uso indevido da senha, ainda que por terceiros.

6.6. A perda da senha ou a quebra de sigilo deverão ser comunicadas ao Banco do Brasil para imediato bloqueio de acesso.

7. DAS PROPOSTAS DE PREÇOS



PREGOEIRO E EQUIPE DE APOIO

7.1. A participação no Pregão Eletrônico dar-se-á por meio da digitação da senha privativa da licitante e subsequente encaminhamento da Proposta de Preços **contendo o valor total global da licitação**, a partir da data da liberação deste Edital no site www.licitacoes-e.com.br, **09/05/2018 às 08:00h**, até o horário limite de acolhimento de proposta, ou seja, até às **08:00h do dia 22/05/2018**, horário de Brasília, exclusivamente por meio do Sistema Eletrônico, quando, então, encerrar-se-á, automaticamente, a fase de recebimento da proposta de preços. Durante este período a licitante poderá incluir ou excluir proposta de preços.

7.1.1. Ao término do prazo estipulado para a fase de encaminhamento e registro de Propostas o Sistema Eletrônico bloqueará automaticamente o envio de novas propostas.

7.2. O licitante se responsabilizará por todas as transações que forem efetuadas em seu nome no sistema eletrônico, assumindo como firmes e verdadeiras as suas propostas, assim como os lances inseridos durante a sessão pública de oferta de lances.

7.3. Incumbirá ao licitante acompanhar as operações no Sistema Eletrônico durante a sessão pública do Pregão Eletrônico, ficando responsável pelo ônus decorrente da perda de negócios diante da inobservância de qualquer mensagem emitida pelo Sistema ou de sua desconexão.

7.4. As Propostas de Preços deverão atender as especificações e quantidades contidas no Anexo I - Termo de Referência e as demais condições deste Edital.

7.5. No preenchimento da proposta eletrônica **DEVERÃO ser informadas, ainda, no campo "INFORMAÇÕES ADICIONAIS", as especificações do objeto ofertado.**

7.6. Os licitantes deverão cotar seus preços com todos os tributos cabíveis inclusos, bem como todos os demais custos diretos e indiretos necessários ao atendimento das exigências deste Edital e seus anexos.

7.7. Quaisquer tributos, custos e despesas diretas ou indiretas omitidos na proposta ou incorretamente cotados serão considerados como inclusos nos preços, não sendo aceitos pleitos de acréscimos a esse ou a qualquer outro título.

7.8. Fica vedado ao licitante qualquer tipo de identificação quando do registro de sua Proposta de Preços, planilha ou outros anexos exigidos neste Edital, sob pena de desclassificação do certame pela Pregoeiro.

7.9. A **Proposta de Preços** da licitante arrematante atualizada, com o último lance deverá ser anexada no site do licitações-e e ser enviada **no prazo máximo de 60 (sessenta) minutos, exclusivamente via e-mail**, para o endereço cpl@tce.go.gov.br, a contar do encerramento da fase de lances (de todos os lotes), observando o disposto no item 7.12 deste Edital.

7.10. A Proposta de Preços original, devidamente atualizada com o último lance ofertado, caso seja solicitada, deverá ser enviada para o Tribunal de Contas do Estado de Goiás, localizado na Av. Ubirajara Berocan Leite, nº 640, Setor Jaó, Goiânia/GO, CEP 74.674-015 (1º Andar – Corredor B - Sala da Secretaria Administrativa), no prazo máximo de 03 (três) dias úteis da indicação do(s) licitante(s) vencedor(es). Caso o vencedor seja uma empresa estrangeira, este prazo poderá ser prorrogado para até 15 (quinze) dias.

7.10.1. A empresa vencedora **poderá** encaminhar a proposta via e-mail, para o referido endereço, **desde que possua certificado digital**, ou seja, a empresa deverá possuir assinatura eletrônica para que a documentação enviada eletronicamente tenha validade.



PREGOEIRO E EQUIPE DE APOIO

7.11. O licitante que se enquadrar no que estabelece a Lei Complementar n.º 123/2006, deverá declarar que atende os requisitos do artigo 3º, no ato de envio de sua proposta, em campo próprio do Sistema, para fazer jus aos benefícios previstos na referida lei.

7.12. Na proposta de preços deverá constar, pelo menos, as seguintes condições, conforme modelo constante do Anexo IV deste Edital **(SOMENTE DEVERÁ SER APRESENTADA APÓS A FASE DE DISPUTA PELO LICITANTE VENCEDOR)**:

- a) razão social e CNPJ da empresa, endereço completo, telefone, fax e endereço eletrônico (e-mail), este último se houver, para contato, bem como nome do proponente ou de seu representante legal, CPF, RG e cargo na empresa, Banco, agência, número da conta corrente e praça de pagamento;
- b) prazo de validade, não inferior a 60 (sessenta) dias corridos, contados da data do envio da proposta atualizada em conformidade com o último lance ofertado no Sistema Eletrônico



PREGOEIRO E EQUIPE DE APOIO

- c) preços unitário e total global, observando os quantitativos constantes do modelo da Proposta, sendo vedada a apresentação de apenas propostas com valor global sem a apresentação da composição de custos unitários de todos os itens;
- d) Valor total da proposta, de acordo com o(s) preço(s) praticado(s) no mercado, conforme estabelece o inciso IV do art. 43 da Lei Federal nº. 8.666/93, em algarismo e por extenso, expresso em moeda corrente nacional (R\$), com no máximo 02 (duas) casas decimais, INCLUSIVE NA ETAPA DE LANCES;
- e) nos preços ofertados deverão estar incluídos todos os insumos que os compõem, tais como as despesas com mão-de-obra, impostos, encargos sociais e previdenciários, taxas, transportes, seguros e quaisquer outros que incidam direta ou indiretamente na execução do objeto desta licitação;
- f) data e assinatura do responsável.

7.12.1. A proposta de preços enviada implicará em plena aceitação, por parte da licitante, das condições estabelecidas neste Edital e seus Anexos.

7.12.2. Não serão admitidas retificações ou alterações nas propostas apresentadas, uma vez aceito o lance vencedor ou negociado e finalizada a Sessão Eletrônica.

7.13. O licitante arcará integralmente com todos os custos de preparação e apresentação de sua Proposta de Preços, sendo que o TCE-GO não será, em nenhum caso, responsável por esses custos, independentemente da condução ou do resultado do procedimento licitatório.

8. DA CLASSIFICAÇÃO DAS PROPOSTAS

8.1. A Pregoeiro verificará as propostas de preços enviadas e registradas, antes da abertura da fase de lances, desclassificando aquelas que não estejam em conformidade com os requisitos e condições estabelecidos neste Edital.

8.2. Serão desclassificadas também as Propostas de Preços que forem omissas ou que apresentarem irregularidades insanáveis, informando este fato ao licitante desclassificado.

8.3. A desclassificação de Proposta de Preços será sempre fundamentada e registrada no Sistema Eletrônico, com o acompanhamento em tempo real por todos os participantes.

8.4. O sistema ordenará, automaticamente, as propostas de preços classificadas pela Pregoeiro, sendo que somente estas participarão da fase de lance, dando início à fase competitiva.

9. DA SESSÃO PÚBLICA PARA FORMULAÇÃO DE LANCES

9.1. A partir das **09:00h do dia 25/05/2018** e de conformidade com o estabelecido neste Edital, terá início à sessão pública do presente Pregão Eletrônico, com a divulgação das propostas de preços recebidas em conformidade com o item 7 - DAS PROPOSTAS DE PREÇOS e que deverão estar em perfeita consonância com as especificações detalhadas no presente Edital e seus Anexos.

9.2. A partir desta mesma data e horário ocorrerá o início da etapa de lances, via Internet, única e exclusivamente no site www.licitacoes-e.com.br, conforme previsto neste Edital.



PREGOEIRO E EQUIPE DE APOIO

9.3. Somente os licitantes que apresentaram proposta de preços em consonância com o item 7 deste Edital, poderão apresentar lances para o objeto deste Pregão, exclusivamente por meio do Sistema Eletrônico, sendo o licitante imediatamente informado do seu recebimento e respectivo horário de registro e valor.

9.3.1. Assim como as Propostas de Preços, os lances serão ofertados pelo **VALOR TOTAL GLOBAL**.

9.4. Os licitantes poderão oferecer lances sucessivos, observado o horário fixado para abertura da sessão e as regras de sua aceitação.

9.4.1. O licitante somente poderá oferecer lances inferiores ao último por ele ofertado e registrado no Sistema Eletrônico.

9.4.2. Não serão aceitos dois ou mais lances de mesmo valor, prevalecendo aquele que for recebido e registrado em primeiro lugar.

9.4.3. O Sistema Eletrônico rejeitará automaticamente os lances em valores superiores aos anteriormente apresentados pelo mesmo licitante.

9.5. Caso o licitante não realize lances, permanecerá o valor da proposta eletrônica apresentada para efeito da classificação final.

9.6. Durante o transcurso da sessão pública, os licitantes serão informados, em tempo real, do valor do menor lance registrado que tenha sido apresentado pelos demais licitantes, vedada a identificação do detentor do lance.

9.7. No caso de desconexão com a Pregoeiro, no decorrer da etapa competitiva do Pregão Eletrônico, o Sistema Eletrônico poderá permanecer acessível aos licitantes para a recepção dos lances.

9.7.1. A Pregoeiro, quando possível, dará continuidade a sua atuação no certame, sem prejuízo dos atos realizados.

9.7.2. Quando a desconexão persistir por tempo superior a **10 (dez) minutos**, a sessão do pregão eletrônico será suspensa e terá reinício somente após comunicação expressa aos participantes, no endereço eletrônico utilizado para divulgação no site www.licitacoes-e.com.br.

9.8. A etapa de lances da sessão pública será encerrada mediante aviso de fechamento iminente dos lances, emitido pelo próprio Sistema Eletrônico, de acordo com a comunicação aos licitantes, após o que transcorrerá período de tempo de **até 30 (trinta) minutos**, aleatoriamente determinado também pelo Sistema Eletrônico, findo o qual será automaticamente encerrada a recepção de lances.

9.9. A desistência em apresentar lance implicará exclusão do licitante da etapa de lances e na manutenção do último preço por ele apresentado, para efeito de ordenação das propostas de preços, conforme subitem 9.5.

10. DO ENCERRAMENTO DA ETAPA DOS LANCES E DA NEGOCIAÇÃO

10.1 Após o encerramento da etapa de lances, a Pregoeiro poderá encaminhar, pelo sistema eletrônico, contraproposta diretamente ao licitante que tenha apresentado o lance de menor



PREGOEIRO E EQUIPE DE APOIO

valor, para que seja obtido melhor preço, observando o critério de julgamento e o valor máximo estimado do Termo de Referência – Anexo I deste Edital, bem como decidir sobre sua aceitação, não se admitindo negociar condições diferentes das previstas no instrumento convocatório.

10.2. A negociação será realizada por meio do sistema eletrônico, podendo ser acompanhada pelos demais licitantes.

10.3. O Pregoeiro anunciará o licitante vencedor, imediatamente após o encerramento da etapa de lances da sessão pública ou, quando for o caso, após a negociação e decisão da mesma, acerca da aceitação do lance de menor valor (sob regime de empreitada por preço global).

10.4. Encerrada a etapa de lances, a Pregoeiro examinará a proposta de preços classificada em primeiro lugar quanto à compatibilidade do preço em relação ao estimado para contratação.

10.4.1. Caso não ocorram lances deverá ser verificado o valor estimado do objeto e a especificação técnica prevista, para efeito de comparação com a Proposta de Preços enviada e registrada.

10.4.2. O valor total proposto para o objeto deste Pregão superior ao estimado para a contratação, constante do Termo de Referência – Anexo I deste Edital, poderá não ser aceito e adjudicado.

10.4.3. O Pregoeiro, com o auxílio de sua equipe de apoio, para formalizar sua decisão em relação a este item, poderá valer-se também do que estabelece o inciso IV do art. 43 da Lei nº 8.666/93.

10.5. Não poderá haver desistência dos lances ofertados, sujeitando-se o proponente desistente às penalidades estabelecidas neste Edital.

10.6. A indicação do lance vencedor, a classificação dos lances apresentados e demais informações relativas à sessão pública do pregão eletrônico constarão de Ata divulgada no sistema eletrônico, sem prejuízo das demais formas de publicidade previstas na legislação pertinente.

10.7. Se a proposta de preços não for aceitável ou se o licitante não atender às exigências habilitatórias, a Pregoeiro examinará a proposta de preços subsequente e, assim sucessivamente, na ordem de classificação, até a apuração de uma proposta que atenda ao Edital, sendo o respectivo licitante declarado provisoriamente vencedor.

11. DA ACEITABILIDADE E DO JULGAMENTO DAS PROPOSTAS DE PREÇOS

11.1. Encerrada a etapa de lances e concluída a negociação, quando houver, a Pregoeiro examinará a proposta classificada em primeiro lugar quanto à compatibilidade com as condições e especificações estabelecidas no Termo de Referência e neste Edital, inclusive quanto ao valor estimado para a contratação, para efeito de aceitabilidade.

11.2. O Pregoeiro poderá solicitar parecer de técnicos pertencentes ao quadro de servidores do TCE-GO, ou, ainda, caso seja necessário, de outras pessoas físicas ou jurídicas estranhas a ele, para orientar sua decisão.



PREGOEIRO E EQUIPE DE APOIO

11.3. Será assegurada, como critério de desempate, preferência de contratação para as microempresas e empresas de pequeno porte, no caso de equivalência dos valores apresentados pelas microempresas e empresas de pequeno porte que se encontrem nos intervalos estabelecidos nos §§ 1º e 2º do art. 44 da Lei Complementar nº 123/06. Será realizado sorteio entre elas para que se identifique aquela que primeiro poderá apresentar melhor oferta.

11.4. Havendo aceitação da proposta classificada em primeiro lugar, a Pregoeiro poderá promover diligência destinada a obter esclarecimentos complementares, caso seja necessário.

11.5. O julgamento das Propostas de Preços dar-se-á pelo critério de **MENOR PREÇO GLOBAL**, observadas as condições definidas no Termo de Referência, seus anexos e neste Edital.

11.6. O empate entre dois ou mais licitantes somente ocorrerá quando houver igualdade de preços entre a Proposta de Preços e quando não houver lances para definir o desempate.

11.6.1. Havendo empate no caso de todos os licitantes desistirem da fase de lances e se negarem a negociar com a Pregoeiro, serão utilizados para fins de desempate os seguintes critérios:

1º. O disposto no § 2º do art. 3º da Lei nº 8.666/1993;

2º. Sorteio, a ser realizado em sessão pública a ser designada pela Pregoeiro, para a qual todos os licitantes serão convocados.

11.7. Será admitido apenas 01 (um) licitante vencedor.

11.8. Não será motivo de desclassificação simples omissões que sejam irrelevantes para o entendimento da Proposta de Preços, que não venham causar prejuízo para o comprador e nem firam os direitos dos demais licitantes.

11.9. Será rejeitada a Proposta de Preços que apresentar valores irrisórios ou de valor zero, incompatíveis com os preços de mercado acrescidos dos respectivos encargos.

11.10. O licitante classificado provisoriamente em primeiro lugar deverá encaminhar a proposta atualizada conforme disposto no item 7.9 deste Edital, juntamente com a documentação relativa ao Item 12 - DA HABILITAÇÃO.

11.11. O resultado desta licitação será publicado no Diário Oficial do Estado, afixado no mural próprio de divulgações e inserido nos sites do TCE-GO (www.tce.go.gov.br) e www.licitacoes.com.br.

12. DA HABILITAÇÃO

12.1. Para habilitação neste Pregão Eletrônico, as empresas deverão apresentar os seguintes documentos:

12.1.1. Documentação relativa a habilitação jurídica, conforme o caso, incisos I a V do art. 28 da Lei nº 8.666/93;

12.1.2. Registro comercial, no caso de empresa individual;



PREGOEIRO E EQUIPE DE APOIO

12.1.3. Ato constitutivo, estatuto ou Contrato social em vigor, devidamente registrado, em se tratando de sociedades comerciais e, no caso de sociedades por ações, documentos de eleição de seus administradores;

12.1.4. Inscrição do ato constitutivo, no caso de sociedades civis, acompanhada de prova de diretoria em exercício;

12.1.5. Certificado de Regularidade do FGTS - CRF, perante o Fundo de Garantia por Tempo de Serviço, atualizado;

12.1.6 - Prova de regularidade para com as Fazendas Federal/INSS (Certidão Negativa de Débitos Relativos aos Tributos Federais e à Dívida Ativa da União), Estadual e Municipal do domicílio ou sede do licitante, atualizadas;

12.1.7. Prova de inexistência de débitos inadimplidos perante a Justiça do Trabalho, mediante a apresentação de certidão negativa, nos termos do Título VII-A da Consolidação das Leis do Trabalho, aprovada pelo Decreto-Lei nº 5.452, de 1º de maio de 1943;

12.1.8. Documentos contábeis e financeiros que demonstrem a capacidade econômico-financeira da CONTRATADA para assumir os compromissos do Contrato, por meio de comprovação de patrimônio líquido não inferior a 10% (dez por cento) do valor estimado da contratação, quando qualquer dos índices Liquidez Geral, Liquidez Corrente e Solvência Geral, for igual ou inferior a 1.

12.1.9. Declaração de inexistência de fato superveniente impeditivo de sua habilitação, atestando a inexistência de circunstâncias que impeçam a empresa de participar do processo licitatório, nos termos do modelo constante do **Anexo IV** deste Edital, assinada por sócio, dirigente, proprietário ou procurador da licitante, com o número da identidade do declarante;

12.1.10. Declaração da licitante de que não possui em seu quadro de pessoal empregado (s) menor (es) de 18 (dezoito) anos em trabalho noturno, perigoso ou insalubre e menor (es) de 16 (dezesesseis) anos em qualquer trabalho, salvo na condição de aprendiz, a partir de 14 (quatorze) anos, nos termos do inciso XXXIII, do art. 7º, da Constituição Federal de 1988, conforme modelo constante do **Anexo V** deste Edital;

12.1.11. Declaração, para todos os fins de direito e sob as penas da lei que não possui em seus quadros de empregados e em seu corpo societário/acionário cônjuges, companheiros ou parentes em linha reta ou colateral, até o terceiro grau, ou por afinidade, até o segundo grau, de Conselheiros, Auditores, e Procuradores de Contas do Tribunal de Contas do Estado de Goiás, e ainda, com os servidores detentores de cargo em comissão ou função de confiança que atuem diretamente na realização do certame e/ou na posterior formalização contratual, conforme modelo constante do **Anexo VII** deste Edital;

12.1.12. Declaração, sob as penas da lei, a ser apresentada pela microempresa ou empresa de pequeno porte de que se enquadra nas condições do Estatuto Nacional da Microempresa e Empresa de Pequeno Porte, instituído pela Lei Complementar nº 123, de 14/12/2006, de que cumprem os requisitos legais para a qualificação como microempresa ou empresa de pequeno porte, estando aptas a usufruir do tratamento



PREGOEIRO E EQUIPE DE APOIO

favorecido estabelecido por aquela Lei, conforme modelo constante do **Anexo VI** deste Edital;

12.1.12.1. Apresentar certidão que ateste o enquadramento, expedida pela Junta Comercial ou, alternativamente, documento gerado pela Receita Federal, por intermédio de consulta realizada no sítio <http://www.receita.fazenda.gov.br/simplesnacional>, podendo ser confrontado com as peças contábeis eventualmente apresentadas no certame licitatório;

12.2. A apresentação da documentação exigida neste edital estende-se a todas as licitantes.

12.2.1. Se a documentação enviada nos termos dos subitens anteriores, proveniente de microempresa ou de empresa de pequeno porte, apresentar alguma restrição quanto à regularidade fiscal, ser-lhe-á assegurado o **prazo de 05 (cinco) dias úteis**, cujo termo inicial corresponderá ao momento em que a licitante for declarada vencedora do certame, prorrogáveis por igual período, a critério da Administração, para regularização da documentação, pagamento ou parcelamento do débito, e emissão de eventuais certidões negativas ou positivas com efeito de certidão negativa.

12.2.2. A não regularização da documentação no prazo previsto acima implicará decadência do direito à contratação, sem prejuízo das sanções previstas no art. 81 da Lei nº 8.666/93, sendo facultado à Administração convocar as licitantes remanescentes, na ordem de classificação, para a assinatura do contrato, ou revogar a licitação, conforme previsto no art. 43, § 2º, da Lei Complementar nº 123/2006 e do art. 4º, § 5º, do Decreto nº. 8.538/2015 e no art. 4º, § 5º da Lei Estadual nº 17.928/2012.

12.3. O licitante arrematante do objeto do presente edital terá o **prazo de no máximo 02 (duas) horas para anexar os documentos no site do licitações- e e enviar, via e-mail para o endereço cpl@tce.go.gov.br, os documentos necessários para habilitação, a contar do encerramento da etapa de lances.**

12.3.1. Caso o sistema licitações-e não suporte o tamanho dos documentos a serem anexados, o licitante deverá enviar no prazo do item 12.3 via e-mail, cabendo a cada licitante solicitar ao Pregoeiro a documentação via e-mail cpl@tce.go.gov.br.

12.4. O licitante, que for declarado vencedor e que encaminhar os documentos de habilitação via e-mail cpl@tce.go.gov.br, caso seja solicitado deverá enviá-los para este Tribunal, localizado na Av. Ubirajara Berocan Leite, nº 640, Setor Jaó, Goiânia/GO, CEP 74.674-015, no horário de 08h00min as 12h00min, no prazo máximo de 03 (três) dias úteis. Caso o vencedor seja uma empresa estrangeira, este prazo poderá ser adiado até 15 (quinze) dias.

12.4.1. A empresa declarada vencedora poderá encaminhar documentação via e-mail, para o referido endereço, desde que possua certificado digital, ou seja, a empresa deverá possuir assinatura eletrônica para que a documentação enviada eletronicamente tenha validade.

12.5. O licitante regularmente cadastrado perante a Administração Pública poderá apresentar o CRC (Certificado de Registro Cadastral), emitido pelo Cadastro de Fornecedores do Estado de Goiás – CADFOR para fins de habilitação.



PREGOEIRO E EQUIPE DE APOIO

12.6. Os documentos necessários à habilitação poderão ser apresentados em original, ou cópia autenticada em cartório competente.

12.7. Os documentos remetidos por meio eletrônico, poderão ser solicitados em original ou por cópia autenticada, a qualquer momento, em prazo a ser estabelecido pela Pregoeiro.

12.8. Os originais ou cópias autenticadas, caso sejam solicitados, deverão ser encaminhados para o Tribunal de Contas do Estado de Goiás, localizado na Av. Ubirajara Berocan Leite, nº 640, Setor Jaó, Goiânia/GO, CEP 74.674-015.

12.9. Sob pena de inabilitação, os documentos encaminhados deverão estar em nome do licitante, com indicação do número de inscrição no CNPJ.

12.10. Em se tratando de filial, os documentos de habilitação jurídica e regularidade fiscal deverão estar em nome da filial, exceto aqueles que, pela própria natureza, são emitidos somente em nome da matriz.

12.11. O licitante estrangeiro deverá apresentar todos os documentos equivalentes aos exigidos dos licitantes brasileiros, no caso de ser considerado vencedor.

12.12. Todos os documentos emitidos em língua estrangeira deverão ser entregues acompanhados da tradução para língua portuguesa, efetuada por tradutor juramentado, e também devidamente consularizados ou registrados no cartório de títulos e documentos.

12.13. Não serão aceitos “protocolos de entrega” ou “solicitação de documento” em substituição aos documentos requeridos no presente Edital e seus Anexos.

12.14. A Pregoeiro poderá consultar sítios oficiais de órgãos e entidades emissores de certidões, para verificar as condições de habilitação dos licitantes.

12.15. O não atendimento de qualquer das condições aqui previstas provocará a inabilitação do licitante.

13. DOS RECURSOS

13.1. Qualquer licitante poderá, de forma imediata e motivada, explicitando sucintamente suas razões, **até 02 (duas) horas após a declaração do vencedor**, em campo próprio do Sistema Eletrônico, manifestar sua intenção de recorrer.

13.1.1 Será concedido ao licitante que manifestar a intenção de interpor recurso o prazo de **03 (três) dias úteis** para apresentar as razões de recurso, ficando os demais licitantes, desde logo, intimados para, querendo, apresentarem contrarrazões em igual prazo, que começará a contar do término do prazo do recorrente, sendo-lhes assegurada vista imediata dos autos.

13.2. A falta de manifestação imediata e motivada da licitante importará a decadência do direito de recurso e adjudicação do objeto pela pregoeiro ao vencedor.

13.3. O acolhimento do recurso importará na invalidação apenas dos atos insuscetíveis de aproveitamento.

13.4. A decisão da pregoeiro deverá ser motivada e submetida à apreciação da autoridade competente pela licitação, se não aceito o recurso interposto.



PREGOEIRO E EQUIPE DE APOIO

13.5. Decididos os recursos e constatada a regularidade dos atos praticados, **a autoridade competente adjudicará o objeto e homologará o resultado da licitação.**

13.6. O processo eletrônico poderá ser visualizado e ficará com vista franqueada aos interessados, na sede do Tribunal de Contas do Estado de Goiás, localizado na Avenida Ubirajara Berocan Leite, nº 640, Setor Jaó, Goiânia, Goiás, CEP: 74.674-015, no horário de 08h00min às 13h00min.

14. DA ADJUDICAÇÃO E DA HOMOLOGAÇÃO

14.1. A adjudicação do objeto do presente certame será viabilizada pela pregoeiro sempre que não houver recurso.

14.2. A homologação da licitação é de responsabilidade da autoridade competente e só poderá ser realizada depois da adjudicação do objeto à licitante vencedora pela pregoeiro.

14.3. Quando houver recurso e a pregoeiro mantiver sua decisão, deverá ser submetido à autoridade competente para decidir acerca dos atos da pregoeiro.

14.4. Após a homologação, o adjudicatário será convocado para assinar o contrato no prazo definido neste Edital.

15. DA GESTÃO DA FISCALIZAÇÃO E GERENCIAMENTO DO CONTRATO

15.1. A gestão e a fiscalização do contrato competirão aos servidores designados no art. 1º, inciso II, da Portaria nº 718/2017, do Tribunal de Contas do Estado de Goiás;

15.2. À fiscalização competirá dirimir as dúvidas que surgirem no curso da execução, dando ciência de tudo à CONTRATADA (Art. 67 da Lei nº 8.666/93, com suas alterações).

15.3. O fiscal do TCE-GO anotar, em registro próprio, todas as ocorrências relacionadas com a entrega, do objeto desta licitação, determinando o que for necessário à regularização das falhas ou impropriedades observadas.

15.4. A fiscalização de que trata esta Cláusula não exclui nem reduz a responsabilidade da **CONTRATADA**, até mesmo perante terceiro, por qualquer irregularidade, inclusive resultante de imperfeições técnicas, emprego de material inadequado ou de qualidade inferior e, na ocorrência desta, não implica corresponsabilidade do CONTRATANTE ou de seus agentes e prepostos (Art. 70 da Lei nº 8.666/93, com suas alterações);

15.5. Quaisquer exigências da fiscalização inerentes ao objeto da contratação deverão ser prontamente atendidas pela CONTRATADA, sem quaisquer ônus para o TCE-GO.

16. DO PAGAMENTO

16.1. O Tribunal de Contas do Estado de Goiás - efetuará o pagamento até o 30º (trigésimo) dia seguinte à entrega do objeto, mediante a apresentação da Nota Fiscal/Fatura, devidamente liquidada e atestada pelo gestor do contrato.

16.2. O pagamento será creditado em favor da adjudicatária, por meio de Ordem Pagamento, em qualquer instituição bancária indicada na Nota Fiscal, devendo, para isto, ficar especificado o nome do banco, agência com a qual opera, localidade e número da conta



PREGOEIRO E EQUIPE DE APOIO

corrente em que deverá ser efetivado o crédito.

16.3. O Tribunal de Contas do Estado de Goiás não efetuará pagamento por meio de títulos de cobrança bancária.

16.4. Qualquer erro ou omissão ocorrido na documentação fiscal será motivo de correção por parte da adjudicatária e haverá, em decorrência, suspensão do prazo de pagamento até que o problema seja definitivamente sanado.

16.5. No ato do pagamento será comprovada a manutenção das condições iniciais de habilitação quanto à situação de regularidade da empresa.

16.6. Não serão efetuados quaisquer pagamentos enquanto perdurar pendência de liquidação das obrigações, em virtude de penalidades impostas à CONTRATADA ou inadimplência total ou parcial referente à contratação.

16.7. No interesse da Administração do TCE-GO, o valor inicial atualizado do contrato poderá ser aumentado ou suprimido até o limite de 25% (vinte e cinco por cento), conforme disposto no artigo 65, § 1º, da Lei nº 8.666/93, de 08 de fevereiro de 2010, ficando a CONTRATADA obrigada a aceitar, nas mesmas condições licitadas, os acréscimos ou supressões que se fizerem necessários.

16.8. Nenhum acréscimo ou supressão poderá exceder o limite estabelecido no subitem anterior, exceto as supressões resultantes de acordo entre as partes.

17. DO VALOR ESTIMADO E RECURSOS ORÇAMENTÁRIOS

17.1. As despesas decorrentes do fornecimento dos bens e prestação de serviços relativas ao presente exercício correrão à conta da classificação 2018 0201 01 032 1003 2.023, Grupo 04 – Investimento, Fonte de Recurso 100 (Recursos Ordinários), Natureza de Despesa 4.4.90.52.24 – Mobiliário em Geral, no valor estimado de **R\$ 62.806,67** (sessenta e dois mil, oitocentos e seis reais e sessenta e sete centavos), conforme Anexo I do Termo de Referência;

17.2. Para fazer face à despesa, será emitida Nota de Empenho pelo Tribunal de Contas do Estado de Goiás.

18. DO TERMO DE CONTRATO

18.1. As condições contratuais constam da Minuta de Contrato - Anexo II deste Edital.

18.2. Homologada a licitação pela autoridade competente, o TCE/GO emitirá a(s) nota(s) de empenho e firmará o contrato com a empresa adjudicatária, visando o fornecimento do objeto desta licitação, nos termos da minuta que integra este Edital.

18.3. A empresa adjudicatária deverá comparecer para firmar o contrato, **no prazo máximo de 03 (três) dias úteis**, contados da data da convocação. Caso a adjudicatária seja uma empresa estrangeira, este prazo poderá ser adiado até 15 (quinze) dias.

18.4. Na hipótese de a empresa adjudicatária não atender a condição acima ou recusar a assinar o contrato e não apresentar justificativa porque não o fez, decairá o direito à contratação, conforme preceitua o art. 4º, inciso XVI e XXIII, da Lei nº. 10.520/02, e a Pregoeiro convocará outro licitante classificado e, assim, sucessivamente, na ordem de classificação, sem prejuízo da aplicação das sanções cabíveis observados o disposto no artigo 7º da mesma lei.



PREGOEIRO E EQUIPE DE APOIO

18.5. A execução do contrato será acompanhada e fiscalizada por servidor indicado por este Tribunal.

18.6. Como condição para celebração do Contrato, a empresa adjudicatária deverá manter as mesmas condições de habilitação exigidas na licitação.

18.7. O presente Edital e seus anexos, bem como a proposta de preços da empresa adjudicatária, farão parte integrante do Contrato a ser firmado, independentemente de transcrição.

18.8. Pela inexecução total ou parcial do Contrato a Administração poderá, garantida a prévia defesa, aplicar à CONTRATADA as sanções de que tratam os artigos 86 a 88 da Lei Federal nº 8.666/93 c/c com os arts. 77 a 83 da Lei de Licitações e Contratos do Estado de Goiás nº 17.928/2012.

19. DO PRAZO DE ENTREGA

19.1. O prazo previsto para fornecimento e instalação do mobiliário é de até **45** (quarenta e cinco) dias corridos, contados do recebimento da nota de empenho pelo contratado.

19.2. O fornecimento e instalação serão efetuados conforme projeto executado pela Contratante, na nova sede administrativa do Tribunal de Contas do Estado de Goiás – Avenida Ubirajara Berocan Leite, Gleba da Antiga Fazenda Retiro, Setor Jaó.

19.3. A entrega e/ou instalação deverá ser planejada e marcada previamente pela Gerência de Administração.

19.4. Constatada a ocorrência de divergência na especificação técnica do produto ofertado ou qualquer outro defeito apresentado durante o transporte e a instalação dos itens, fica a CONTRATADA obrigada a providenciar a substituição do mesmo em até 7 (sete) dias úteis, contados a partir da notificação da ocorrência por parte da CONTRATANTE, sujeitando-se a CONTRATADA às penalidades previstas na legislação vigente, neste edital e no instrumento contratual.

19.5. Todas as despesas de transporte, ou quaisquer outros custos envolvidos ficam a cargo exclusivo da CONTRATADA.

20. DAS SANÇÕES ADMINISTRATIVAS

20.1. Ficam sujeitos às sanções aqui previstas e demais cominações legais, o licitante que, convocado dentro do prazo de validade de sua proposta, não acatar a ordem de serviço/fornecimento, deixar de entregar ou apresentar documentação falsa exigida para o certame, ensejar o retardamento da execução do seu objeto, não mantiver a proposta, falhar ou fraudar na execução do fornecimento, comportar-se de modo inidôneo ou cometer fraude fiscal, garantido o direito prévio da ampla defesa.

20.2. Pela recusa de acatar a ordem de serviço, após a regular convocação, a Licitante poderá ser penalizada com multa no percentual de 10% (dez por cento), calculada sobre o valor total do valor adjudicado, sem prejuízo da aplicação de outras sanções previstas no subitem anterior.

20.3. Pela inexecução parcial ou total das condições pactuadas, garantida a prévia defesa, ficará a CONTRATADA sujeita às seguintes sanções:



PREGOEIRO E EQUIPE DE APOIO

- a) Advertência;
- b) Multa sobre o valor total estimado do contrato, observados os seguintes limites:
 - I - 10% (dez por cento) sobre o valor do contrato ou instrumento equivalente, em caso de descumprimento total da obrigação, inclusive no caso de recusa do adjudicatário em retirar a nota de empenho, dentro de 10 (dez) dias contados da data de sua convocação;
 - II - 0,3% (três décimos por cento) ao dia, até o trigésimo dia de atraso, sobre o valor da parte do fornecimento não realizado;
 - III - 0,7% (sete décimos por cento) sobre o valor da parte do fornecimento não realizado, por cada dia subsequente ao trigésimo.
- c) rescisão contratual, sem prejuízos das demais penalidades previstas na Lei nº 8.666/93;
- d) Impedimento de licitar e contratar com a União, Estados, Distrito Federal ou Municípios e será descredenciada do CADFOR pelo prazo de até 5 (cinco) anos.

20.4. A multa, aplicada após regular processo administrativo, será descontada dos pagamentos devidos à CONTRATADA e, quando o valor for insuficiente, a diferença será cobrada judicialmente.

20.5. As sanções previstas nesta cláusula poderão ser aplicadas concomitantemente, facultada a defesa prévia da interessada, no respectivo processo, no prazo de 5 (cinco) dias úteis.

20.6. A critério da Administração poderão ser suspensas as penalidades, no todo ou em parte, quando o atraso no fornecimento dos itens for devidamente justificado pela CONTRATADA e aceito pela Administração do TCE-GO, que fixará novo prazo, improrrogável, para a completa execução das obrigações assumidas.

20.7. As sanções aqui previstas são independentes entre si, podendo ser aplicadas isolada ou cumulativamente, sem prejuízo de outras medidas cabíveis e previstas na Lei nº 8.666/93.

20.8. A aplicação de qualquer das penalidades previstas realizar-se-á em processo administrativo que assegurará o contraditório e a ampla defesa, observando-se o procedimento previsto na Lei nº 8.666, de 1993.

20.9. A autoridade competente, na aplicação das sanções, levará em consideração a gravidade da conduta do infrator, o caráter educativo da pena, bem como o dano causado à Administração, observado o princípio da proporcionalidade.

20.10. As multas devidas e/ou prejuízos causados ao CONTRATANTE serão deduzidos dos valores a serem pagos à CONTRATADA ou, inscritos na Dívida Ativa do Estado e cobrados judicialmente.

20.11. As multas serão recolhidas em favor do CONTRATANTE, no prazo máximo de 10 (dez) dias, a contar da data do recebimento da comunicação enviada pela autoridade competente, ou, quando for o caso, inscritas na Dívida Ativa do Estado e cobradas judicialmente.

21. DAS OBRIGAÇÕES DA CONTRATANTE E DA CONTRATADA

21.1. A CONTRATANTE e a CONTRATADA deverão cumprir integralmente as obrigações estabelecidas no Termo de Referência e na Minuta Contratual, que fazem parte integrante do presente Edital.

22. DAS DISPOSIÇÕES GERAIS



PREGOEIRO E EQUIPE DE APOIO

22.1. Esta licitação poderá ser revogada por interesse do contratante, em decorrência de fato superveniente devidamente comprovado, pertinente e suficiente para justificar o ato, ou anulada por vício ou ilegalidade, a modo próprio ou por provocação de terceiros, sem que o licitante tenha direito a qualquer indenização.

22.2. Qualquer modificação no presente Edital será divulgada pela mesma forma que se divulgou o texto original, reabrindo-se o prazo inicialmente estabelecido, exceto quando, inquestionavelmente, a alteração não afetar a formulação da proposta de preços.

22.3. A(o) Pregoeiro(o) ou à Autoridade Competente, é facultada, em qualquer fase desta Licitação a promoção de diligência, destinada a esclarecer ou complementar a instrução do processo, vedada a inclusão posterior de documentos ou informações que deveriam constar do mesmo desde a realização da sessão pública.

22.4. Os licitantes são responsáveis pela fidelidade e legitimidade das informações e dos documentos apresentados em qualquer fase desta Licitação.

22.5. Após apresentação da proposta de preços não caberá desistência, salvo por motivo justo decorrente de fato superveniente e aceito pela(o) Pregoeiro(o).

22.6. A homologação do resultado desta Licitação não implicará direito à contratação do objeto pelo TCE-GO.

22.7. Na contagem dos prazos estabelecidos neste Edital e seus Anexos, excluir-se-á o dia do início e incluir-se-á o do vencimento. Vencendo-se os prazos somente em dias de expedientes normais.

22.8. O desatendimento de exigências formais não essenciais, não importará no afastamento do licitante, desde que sejam possíveis a aferição da sua qualificação, e a exata compreensão da sua proposta de preços, durante a realização da sessão pública do Pregão Eletrônico.

22.9. Para fins de aplicação das sanções administrativas constantes no presente Edital, o lance é considerado proposta de preços.

22.10. As normas que disciplinam este Pregão Eletrônico serão sempre interpretadas em favor da ampliação da disputa entre os interessados, sem comprometimento do interesse do comprador, a finalidade e a segurança da contratação.

22.11. Os licitantes não terão direito à indenização em decorrência da anulação do procedimento licitatório, ressalvado o direito do CONTRATADO de boa-fé de ser ressarcido pelos encargos que tiver suportado no cumprimento do Contrato.

22.12. O Edital e seus Anexos, além de poderem ser visualizados nos sites www.licitacoes.com.br e www.tce.go.gov.br, poderão ser obtidos na sede do Tribunal de Contas do Estado de Goiás (com prévio recolhimento de taxas, limitado ao valor do custo efetivo de reprodução gráfica da documentação fornecida, conforme art. 32, § 5º da Lei nº 8.666/93, localizado na Avenida Ubirajara Berocan Leite, nº 640, Setor Jaó, Goiânia-GO, CEP: 74.674-015 - telefone: (62) 3228-2253.



PREGOEIRO E EQUIPE DE APOIO

22.13. Quaisquer informações complementares sobre o presente Edital e seus Anexos poderão ser obtidas pelo telefone (62) 3228-2253 (Tribunal de Contas do Estado de Goiás – Comissão Permanente de Licitação) ou pelo e-mail: *cpl@tce.go.gov.br*.

22.14. As questões decorrentes da execução deste Instrumento, que não possam ser dirimidas administrativamente, bem como nas hipóteses de procedimento judicial, serão processadas e julgadas no Foro da cidade de Goiânia - GO, com exclusão de qualquer outro, por mais privilegiado que seja.

Goiânia, 20 de abril de 2018.

Marcelo Augusto Pedreira Xavier
EQUIPE DE APOIO

Jucelino Siqueira Neto
EQUIPE DE APOIO

Diego Garcia Maranhão
EQUIPE DE APOIO

Nilson Elias de Carvalho Júnior
EQUIPE DE APOIO

Lídia Laborão Meirelles
EQUIPE DE APOIO

Luis Carlos de Gouveia Coelho
PREGOEIRO



PREGOEIRO E EQUIPE DE APOIO

ANEXO I

TERMO DE REFERÊNCIA
FABRICAÇÃO E INSTALAÇÃO DE MÓVEIS
PROJETO BÁSICO PARA PREGÃO ELETRÔNICO

1. DO OBJETO

1.1. Contratação de empresas especializadas para **fabricação e instalação de mobiliário** para atender as necessidades de compor os ambientes do Serviço de Fiscalização de Obras, Serviços de Engenharia e Infraestrutura, Mini Auditório, Foyer do auditório, Guarita, Gabinete de Auditor e Sala de Reuniões da sede administrativa do Tribunal de Contas do Estado de Goiás.

1.1.1. O regime aplicável à contratação é o de execução indireta na modalidade empreitada por preço global.

1.2. Por se tratar de bens comuns, e em virtude da necessidade de padronização dos móveis, recomenda-se na presente aquisição a adoção da modalidade de licitação **PREGÃO ELETRÔNICO**, e do critério de julgamento **MENOR PREÇO GLOBAL**.

1.3. Não serão aceitos materiais que possuam restrição de garantia técnica pela fabricante em caso de utilização comercial.

2. DA JUSTIFICATIVA DA CONTRATAÇÃO

2.1. Esta aquisição tem por finalidade promover melhorias na estrutura física desta Corte de Contas, bem como torná-la mais confortável para uso por parte de seus servidores e membros, em especial nas dependências onde os móveis serão instalados.

3. DA VIGÊNCIA CONTRATUAL

3.1. O prazo de vigência do contrato será de 12 (doze) meses, contados da sua assinatura.

4. DA SELEÇÃO DO FORNECEDOR



PREGOEIRO E EQUIPE DE APOIO

- 4.1. Não será exigida comprovação de aptidão da empresa participante (capacitação técnico-operacional), para desempenho da atividade objeto desta licitação, nos termos do inciso II, do art. 30, da Lei Federal nº 8.666/93 por se tratar de mero fornecimento e instalação de bens comuns à pronta entrega e rápida instalação.
- 4.2. Os itens deverão ser instalados em conformidade com as recomendações e orientações da empresa fabricante dos produtos, ficando a cargo da CONTRATADA a leitura detalhada e a responsabilidade de seguimento das suas recomendações.
- 4.3. O proponente contratado se obriga a satisfazer todas as exigências deste Tribunal relativas à instalação ora contratada.

5. SUBCONTRATAÇÃO E CONSÓRCIO

- 5.1. Não será permitida a formação de consórcios, transferência ou cessão parcial do objeto e, tampouco, a subcontratação do objeto contratado uma vez que não há parcelas completas dos serviços contratados que possam ser executadas por empresas distintas.

6. DO PRAZO DE CONCLUSÃO DOS SERVIÇOS

- 6.1. O prazo previsto para fornecimento e instalação do mobiliário é de **até 45 (quarenta e cinco) dias corridos**, contados do recebimento da nota de empenho pelo contratado.
- 6.2. O fornecimento e instalação serão efetuados conforme projeto executado pela Contratante, na nova sede administrativa do Tribunal de Contas do Estado de Goiás – Avenida Ubirajara Berocan Leite, Gleba da Antiga Fazenda Retiro Setor Jaó.
- 6.3. A entrega e/ou instalação deverá ser planejada e marcada previamente pela **Gerência de Administração**.
- 6.4. Constatada a ocorrência de divergência na especificação técnica do produto ofertado ou qualquer outro defeito apresentado durante o transporte e a instalação dos itens, fica a CONTRATADA obrigada a providenciar a substituição do mesmo em até 7 (sete) dias úteis, contados a partir da notificação da ocorrência por parte da CONTRATANTE,



PREGOEIRO E EQUIPE DE APOIO

sujeitando-se a CONTRATADA às penalidades previstas na legislação vigente, neste edital e no instrumento contratual.

- 6.5.** Todas as despesas de transporte, ou quaisquer outros custos envolvidos ficam a cargo exclusivo da CONTRATADA.

7. RECEBIMENTOS DOS SERVIÇOS

- 7.1.** O objeto deste termo de referência será recebido:

7.1.1. Provisoriamente, 05 (cinco) dias corridos após o recebimento e instalação do objeto, para efeito de posterior verificação da conformidade com os projetos e as especificações do edital e da proposta. Se for constatada desconformidade do(s) produto(s) em relação o especificado no Edital, ou na proposta da CONTRATADA, serão rejeitados total ou parcialmente, conforme o caso, obrigando a CONTRATADA a realizar uma nova entrega, conforme recebimento da solicitação pela fiscalização.

7.1.2. Definitivamente, 10 (dez) dias corridos, contados do recebimento provisório, após criteriosa inspeção e verificação pela Comissão de Recebimento, estando o mobiliário montado em perfeitas condições de utilização, além de atender às especificações do objeto contratado.

- 7.2.** A CONTRATADA deve apresentar, após o recebimento definitivo do objeto pela FISCALIZAÇÃO, nota fiscal/fatura de serviços, emitida e entregue ao setor responsável pela fiscalização do contrato, para fins de liquidação do pagamento.

8. DOS DEVERES E RESPONSABILIDADES DA CONTRATANTE

- 8.1.** São obrigações do TCE-GO:

8.1.1. Fornecer todas as informações ou esclarecimentos e condições necessárias à plena execução do contrato a ser celebrado;

8.1.2. Efetuar o pagamento das faturas em até 30 (trinta) dias após a data de sua apresentação ao TCE-GO, considerando-se esta data como limite de vencimento da obrigação, incorrendo o TCE, após a mesma, com correção monetária;



PREGOEIRO E EQUIPE DE APOIO

- 8.1.3. Permitir o livre acesso dos empregados da CONTRATADA às instalações do TCE-GO, sempre que se fizer necessário, independentemente de permissão prévia, desde que estejam credenciados pela mesma e exclusivamente para execução dos serviços;
- 8.1.4. O TCE-GO não se responsabilizará por qualquer despesa que venha a ser efetuada sem que tenha sido previamente autorizada e reserva-se o direito de exercer, quando lhe convier, a fiscalização sobre a execução do objeto contratado e, ainda, aplicar multas ou rescindir o contrato, caso a empresa descumpra quaisquer das cláusulas estabelecidas no mesmo.

9. DOS DEVERES E RESPONSABILIDADES DA EMPRESA CONTRATADA

9.1. São obrigações da CONTRATADA:

- 9.1.1. Fornecer e instalar os itens em conformidade com as especificações técnicas, possuírem boa qualidade técnica e estética, assim como atender todas as normas técnicas brasileiras pertinentes;
- 9.1.2. Todos os itens devem possuir garantia técnica da própria fabricante, oferecida no prazo mínimo estabelecido no Código de Defesa do Consumidor;
- 9.1.3. Responsabilizar-se perante a CONTRATANTE pelos eventuais danos ou desvios causados aos bens que lhe forem confiados ou aos seus prepostos, devendo efetuar o ressarcimento correspondente, imediatamente após o recebimento da notificação da CONTRATANTE, sob pena de glosa de qualquer importância que tenha direito a receber;
- 9.1.4. A CONTRATADA deverá manter preposto, aceito pela Administração para representá-la na execução do contrato;
- 9.1.5. A CONTRATADA não deverá transferir a terceiros, por qualquer forma, nem mesmo parcialmente, as obrigações assumidas, nem subcontratar qualquer das prestações a que está obrigada, sem prévio consentimento por escrito da Administração.
- 9.1.6. Fornecer assistência técnica, durante o período da garantia, por meio de mão-de-obra qualificada, utilizando material, peças e componentes necessários, novos.



PREGOEIRO E EQUIPE DE APOIO

- 9.1.7. Responsabilizar-se por todas as despesas relativas aos materiais, mão-de-obra, embalagens, ferramentas, fretes, transportes, impostos, taxas, ou quaisquer outras incidentes sobre o fornecimento e os serviços.
- 9.1.8. Assumir a responsabilidade por todos os danos e perdas causados a terceiros, diretamente resultantes de ação ou omissão de seus empregados ou prepostos;
- 9.1.9. Determinar que seus empregados trajem uniforme ou crachá de identificação enquanto permanecerem nas dependências do Tribunal.
- 9.1.10 Manter, durante toda a execução do contrato, em compatibilidade com as obrigações por ele assumidas, todas as condições de habilitação e qualificação exigidas na licitação.

10. DA GARANTIA CONTRATUAL E DE ASSISTÊNCIA TÉCNICA

- 10.1. A CONTRATADA terá, obrigatoriamente, que recolher a garantia, dentre as modalidades previstas no § 1º do art. 56 da Lei Federal nº 8.666/93, no valor de 5% (cinco por cento) sobre o valor do contrato, até o momento da sua assinatura. A garantia prestada pela CONTRATADA será liberada ou restituída após a execução do contrato, nos termos do § 4º do art. 56 da Lei Federal nº 8.666/93.
- 10.2. O prazo de garantia é de **05 (cinco) anos**, a partir da data do recebimento definitivo, contra defeitos, vícios ou falhas de fabricação e/ou instalação, inclusive decorrentes de materiais empregados, comprometendo-se a adotar as medidas corretivas pertinentes, sejam elas de consertos ou substituições, feitas a partir da notificação pela Contratante, sob pena de aplicação das sanções previstas em lei e/ou no termo contratual.

11. DA FORMA DE PAGAMENTO

- 11.1. O pagamento será efetuado no prazo de 30 (trinta) dias corridos, contados da conclusão dos serviços ou entrega de itens especificados na ORDEM DE SERVIÇO e/ou FORNECIMENTO e atestado da Nota Fiscal pela CONTRATANTE.



PREGOEIRO E EQUIPE DE APOIO

- 11.2.** Será realizada a dedução relativa às multas contratuais eventualmente ocorridas ou outras glosas pertinentes.
- 11.3.** Nenhum pagamento será efetuado à CONTRATADA caso exista pendência junto às Fazendas Federal, Estadual e Municipal, incluída a regularidade relativa à Seguridade Social, ao Fundo de Garantia por Tempo de Serviço (FGTS) e débitos trabalhistas.

12. DO VALOR GLOBAL MÁXIMO

- 12.1.** O valor global máximo aceito para a contratação é de R\$ 62.806,67 (sessenta e dois mil, oitocentos e seus reais e sessenta e sete centavos), conforme planilha orçamentária estimativa disposta no Anexo I, valor médio obtido com base em cotações do mercado.
- 12.2.** Não serão aceitas propostas de itens com valores superiores ao valor estimado ou com preços manifestamente inexequíveis.

13. DAS ESPECIFICAÇÕES TÉCNICAS E APRESENTAÇÃO DE AMOSTRAS

- 13.1.** As especificações técnicas e requisitos mínimos a serem atendidos por cada item a ser adquirido, bem como as regras para apresentação de amostras - quando esta se fizer necessária - constam do **Anexo II** deste Termo.

14. DA GESTÃO E FISCALIZAÇÃO DO CONTRATO

- 14.1.** A gestão e a fiscalização do contrato competirão aos servidores designados no inciso II, do art. 1º da Portaria nº 718/2017 do TCE-GO.
- 14.2.** A fiscalização quanto à instalação do objeto do contrato será exercida por servidor indicado pelo TCE-GO, ao qual competirá dirimir as dúvidas que surgirem na execução do contrato, dando ciência de tudo à CONTRATADA (Art. 67 da Lei nº 8.666/93, com suas alterações);
- 14.3.** À fiscalização caberá ainda:



PREGOEIRO E EQUIPE DE APOIO

- 14.3.1.** assegurar-se da correta execução dos serviços e entrega dos itens objeto do contrato, verificando sempre o bom desempenho dos mesmos;
- 14.3.2.** documentar as ocorrências havidas e fiscalizar o cumprimento das obrigações contratuais assumidas pela CONTRATADA;
- 14.3.3.** emitir pareceres em todos os atos relativos à execução do Contrato, em especial quando da necessidade de aplicação de sanções, alterações e repactuações do contrato.
- 14.4.** A fiscalização de que trata esta Cláusula não exclui nem reduz a responsabilidade da CONTRATADA, até mesmo perante terceiro, por qualquer irregularidade, inclusive resultante de imperfeições técnicas, emprego de material inadequado ou de qualidade inferior e, na ocorrência desta, não implica corresponsabilidade do CONTRATANTE ou de seus agentes e prepostos (Art. 70 da Lei nº 8.666/93, com suas alterações);
- 14.5.** Quaisquer exigências da fiscalização inerentes aos materiais objeto da contratação deverão ser prontamente atendidas pela CONTRATADA, sem quaisquer ônus para o Tribunal de Contas do Estado de Goiás.
- 14.6.** Ao Tribunal de Contas do Estado de Goiás caberá:
- 14.6.1** Apresentar à CONTRATADA as observações, reclamações e exigências que se impuserem em decorrência da Fiscalização;
- 14.6.2** Notificar à CONTRATADA, por escrito, sobre a ocorrência de eventuais imperfeições nos itens, fixando prazo para sua correção, conforme sua conveniência.
- 14.7.** À CONTRATANTE não caberá qualquer ônus pela rejeição de materiais considerados inadequados pelo Fiscal.

15. DAS SANÇÕES ADMINISTRATIVAS

- 15.1.** Ficam sujeitos às sanções aqui previstas e demais cominações legais, o licitante que, convocado dentro do prazo de validade de sua proposta, não acatar a ordem de serviço/fornecimento, deixar de entregar ou apresentar documentação falsa exigida



PREGOEIRO E EQUIPE DE APOIO

para o certame, ensejar o retardamento da execução do seu objeto, não mantiver a proposta, falhar ou fraudar na execução do fornecimento, comportar-se de modo inidôneo ou cometer fraude fiscal, garantido o direito prévio da ampla defesa.

15.2. Pela recusa de acatar a ordem de serviço, após a regular convocação, a Licitante poderá ser penalizada com multa no percentual de 10% (dez por cento), calculada sobre o valor total do valor adjudicado, sem prejuízo da aplicação de outras sanções previstas no subitem anterior.

15.3. Pela inexecução parcial ou total das condições pactuadas, garantida a prévia defesa, ficará a CONTRATADA sujeita às seguintes sanções:

a) Advertência;

b) Multa sobre o valor total estimado do contrato, observados os seguintes limites:

I - 10% (dez por cento) sobre o valor do contrato ou instrumento equivalente, em caso de descumprimento total da obrigação, inclusive no caso de recusa do adjudicatário em retirar a nota de empenho, dentro de 10 (dez) dias contados da data de sua convocação;

II - 0,3% (três décimos por cento) ao dia, até o trigésimo dia de atraso, sobre o valor da parte do serviço não realizado;

III - 0,7% (sete décimos por cento) sobre o valor da parte do serviço não realizado, por cada dia subsequente ao trigésimo.

c) rescisão contratual, sem prejuízos das demais penalidades previstas na Lei nº 8.666/93;

d) Impedimento de licitar e contratar com a União, Estados, Distrito Federal ou Municípios e será descredenciada do CADFOR pelo prazo de até 5 (cinco) anos.

15.4. A multa, aplicada após regular processo administrativo, será descontada dos pagamentos devidos à CONTRATADA e, quando o valor for insuficiente, a diferença será cobrada judicialmente.

15.5. As sanções previstas nesta cláusula poderão ser aplicadas concomitantemente, facultada a defesa prévia da interessada, no respectivo processo, no prazo de 5 (cinco) dias úteis.



PREGOEIRO E EQUIPE DE APOIO

- 15.6.** A critério da Administração poderão ser suspensas as penalidades, no todo ou em parte, quando o atraso no fornecimento dos itens for devidamente justificado pela CONTRATADA e aceito pela Administração do TCE-GO, que fixará novo prazo, improrrogável, para a completa execução das obrigações assumidas.
- 15.7.** As sanções aqui previstas são independentes entre si, podendo ser aplicadas isolada ou cumulativamente, sem prejuízo de outras medidas cabíveis e previstas na Lei nº 8.666/93.
- 15.8.** A aplicação de qualquer das penalidades previstas realizar-se-á em processo administrativo que assegurará o contraditório e a ampla defesa, observando-se o procedimento previsto na Lei nº 8.666, de 1993, e subsidiariamente na Lei Estadual nº 13.800, de 2001.
- 15.9.** A autoridade competente, na aplicação das sanções, levará em consideração a gravidade da conduta do infrator, o caráter educativo da pena, bem como o dano causado à Administração, observado o princípio da proporcionalidade.
- 15.10.** As multas devidas e/ou prejuízos causados ao CONTRATANTE serão deduzidos dos valores a serem pagos à CONTRATADA ou, inscritos na Dívida Ativa do Estado e cobrados judicialmente.
- 15.11.** As multas serão recolhidas em favor do CONTRATANTE, no prazo máximo de 10 (dez) dias, a contar da data do recebimento da comunicação enviada pela autoridade competente, ou, quando for o caso, inscritas na Dívida Ativa do Estado e cobradas judicialmente.

16. DAS DISPOSIÇÕES GERAIS

16.1. Independente de declaração expressa, a simples participação nesta licitação implica a aceitação das condições estipuladas no presente Termo de Referência e submissão total às normas nele contidas.

16.2. São anexos deste Termo de Referência:

ANEXO I – PLANILHA ORÇAMENTÁRIA – VALOR GLOBAL ESTIMATIVO

ANEXO II – ESPECIFICAÇÕES TÉCNICAS

ANEXO III – PROJETOS



TRIBUNAL DE CONTAS DO
ESTADO DE GOIÁS

PREGOEIRO E EQUIPE DE APOIO

Serviço de Acompanhamento de Contratos do Tribunal de Contas do Estado de Goiás,
em Goiânia, 17 de abril de 2018.

Carlos Alberto de Almeida
Gerente de Administração



PREGOEIRO E EQUIPE DE APOIO

TERMO DE REFERÊNCIA

ANEXO I

PLANILHA ORÇAMENTÁRIA – VALOR GLOBAL ESTIMATIVO

Média de Preços Móveis a Executar - Marcenaria											
MOBILIÁRIO				EMPRESA 1		EMPRESA 2		EMPRESA 3		Média de Preços	
ITEM	DESCRIÇÃO DO MATERIAL	UND	QUANT	UNIT	TOTAL	UNIT	TOTAL	UNIT	TOTAL	UNIT	TOTAL
1	Armário em "L" Almojarifado Engenharia	UND	1	R\$ 16.974,00	R\$ 16.974,00	R\$ 23.500,00	R\$ 23.500,00	R\$ 18.200,00	R\$ 18.200,00	R\$ 19.558,00	R\$ 19.558,00
SUBTOTAL ENGENHARIA					R\$ 16.974,00		R\$ 23.500,00		R\$ 18.200,00		R\$ 19.558,00
2	Armário Guarita - Modelo 1	UND	1	R\$ 550,00	R\$ 550,00	R\$ 990,00	R\$ 990,00	R\$ 700,00	R\$ 700,00	R\$ 746,67	R\$ 746,67
3	Armário Guarita - Modelo 2	UND	1	R\$ 500,00	R\$ 500,00	R\$ 1.250,00	R\$ 1.250,00	R\$ 700,00	R\$ 700,00	R\$ 816,67	R\$ 816,67
4	Armário Guarita Bancada Copa	UND	1	R\$ 1.472,00	R\$ 1.472,00	R\$ 1.920,00	R\$ 1.920,00	R\$ 1.700,00	R\$ 1.700,00	R\$ 1.697,33	R\$ 1.697,33
SUBTOTAL GUARITA					R\$ 2.522,00		R\$ 4.160,00		R\$ 3.100,00		R\$ 3.260,67



TRIBUNAL DE CONTAS DO
ESTADO DE GOIÁS

PREGOEIRO E EQUIPE DE APOIO

5	Aparadores Mini-Auditório	UND	2	R\$ 1.758,00	R\$ 3.516,00	R\$ 2.690,00	R\$ 5.380,00	R\$ 1.200,00	R\$ 2.400,00	R\$ 1.882,67	R\$ 3.765,33
6	Mesa Mini-Auditório	UND	1	R\$ 1.500,00	R\$ 1.500,00	R\$ 3.150,00	R\$ 3.150,00	R\$ 1.450,00	R\$ 1.450,00	R\$ 2.033,33	R\$ 2.033,33
SUBTOTAL MINI-AUDITÓRIO					R\$ 5.016,00		R\$ 8.530,00		R\$ 3.850,00		R\$ 5.798,67
7	Mesas Foyer Auditório	UND	4	R\$ 956,00	R\$ 3.824,00	R\$ 2.900,00	R\$ 11.600,00	R\$ 1.200,00	R\$ 4.800,00	R\$ 1.685,33	R\$ 6.741,33
8	Mesas Sala de Conferência	UND	15	R\$ 916,80	R\$ 13.752,00	R\$ 2.776,00	R\$ 41.640,00	R\$ 1.100,00	R\$ 16.500,00	R\$ 1.597,60	R\$ 23.964,00
SUBTOTAL MINI-AUDITÓRIO					R\$ 17.576,00		R\$ 53.240,00		R\$ 21.300,00		R\$ 30.705,33
9	Armário Cabideiro Auditor	UND	1	R\$ 2.362,00	R\$ 2.362,00	R\$ 4.890,00	R\$ 4.890,00	R\$ 3.200,00	R\$ 3.200,00	R\$ 3.484,00	R\$ 3.484,00
SUBTOTAL GABINETE					R\$ 2.362,00		R\$ 4.890,00		R\$ 3.200,00		R\$ 3.484,00
TOTAL					R\$ 42.450,00		R\$ 94.320,00		R\$ 49.650,00		R\$ 62.806,67



TRIBUNAL DE CONTAS DO
ESTADO DE GOIÁS

PREGOEIRO E EQUIPE DE APOIO



PREGOEIRO E EQUIPE DE APOIO

TERMO DE REFERÊNCIA

ANEXO II

ESPECIFICAÇÕES TÉCNICAS

As especificações técnicas aqui apresentadas são parte integrante do Termo de Referência para fornecimento, montagem e instalação de mobiliário para a Sede Administrativa do Tribunal de Contas do Estado de Goiás.

ITEM 01

a. ARMÁRIO EM “L” ALMOXARIFADO ENGENHARIA

Fornecimento e instalação de armário na Gerência de Obras e Engenharia, conforme desenho em anexo;

Quantidade: 01

Local: Gerência de Obras e Engenharia

- a. Estrutura confeccionada em chapa de MDF de 15mm de espessura, revestida em laminado melamínico de alta pressão (ref. cor Noce Mare Duratex ou similar) e internamente MDF cor branco. Todas as bordas de PVC com 1mm de espessura, da mesma cor do laminado especificado. Tubo metálico para cabideiro fixado com suporte nas laterais do armário.
- b. Portas de giro confeccionadas em chapa de MDF de 18mm de espessura, revestidas em ambas as faces em laminado melamínico de alta pressão (ref. cor Noce Mare Duratex ou similar). Todas as bordas de PVC com 1mm de espessura, da mesma cor do laminado especificado. Dobradiças em aço, que permitam abertura das portas a 90º e travamento quando as portas estiverem fechadas. Puxadores das portas em alça niquelados com 110mm.
- c. Prateleiras confeccionadas em chapa de MDF com, no mínimo, 25mm de espessura, em ambas as faces em laminado melamínico (ref. cor branco), estarão fixas aos pinos de sustentação em aço ABNT 1010/20, acabamento cromado (cinco, no total, sendo quatro nas laterais e um no fundo do armário).
- d. 06 Gavetas- frente das gavetas confeccionada em chapa de MDF de 18mm de espessura e a caixa em chapa de MDF de 15mm, utilizar trilhos telescópicos para as gavetas. Todo o gaveteiro deve ser revestido em ambas as faces em laminado melamínico (ref. cor Noce Mare Duratex ou similar).
- e. 04 Gavetas tipo sapateira- com tampo frontal e laterais com 5cm confeccionada em chapa de MDF de 18mm de espessura e a caixa em chapa de MDF de 15mm, utilizar trilhos telescópicos para as gavetas. Todo o gaveteiro deve ser revestido



PREGOEIRO E EQUIPE DE APOIO

em ambas as faces em laminado melamínico (ref. cor Noce Mare Duratex ou similar).

- f. Puxadores das portas em alumínio anodizado natural linear 18mm (ref. 1207 Neo 37 Neocomponente ou similar). Fechamento com fechadura de aço acabamento cromado fornecida com 02 chaves.



ITEM 02

1. ARMÁRIO GUARITA MODELO 1.

Fornecimento de armário em rodízio para a bancada da guarita, conforme desenho em anexo;

Quantidade: 01

Local: Guarita

- a. Móvel em rodízio, sendo corpo e base confeccionados em chapa de MDF de 25 mm de espessura, revestidos em ambas as faces em laminado melamínico de alta pressão (ref. cor Linho, Masisa ou similar). Todas as bordas de PVC com 1mm de espessura, da mesma cor do laminado especificado.
- b. Portas de giro confeccionadas em chapa de MDF de 18mm de espessura, revestidas em ambas as faces em laminado melamínico de alta pressão (ref. cor Linho, Masisa ou similar). Todas as bordas de PVC com 1mm de espessura, da mesma cor do laminado especificado. Dobradiças em aço, que permitam abertura das portas a 90º e travamento quando as portas estiverem fechadas. Puxadores das portas em alumínio anodizado natural linear 18mm (ref. 1207 Neo 37 Neocomponente ou similar). Fechamento com fechadura de aço acabamento cromado fornecida com 02 chaves.
- c. Rodízios de silicone, fixados no tampo inferior através de buchas plásticas. Os rodízios dianteiros são dotados de freios.



ITEM 03

1. ARMÁRIO GUARITA MODELO 2

Fornecimento de armário em rodízio para a bancada da guarita, conforme desenho em anexo;

Quantidade: 01

Local: Guarita

- a. Móvel em rodízio, sendo corpo e base confeccionados em chapa de MDF de 25 mm de espessura, revestidos em ambas as faces em laminado melamínico de alta pressão (ref. cor Linho, Masisa ou similar). Todas as bordas de PVC com 1mm de espessura, da mesma cor do laminado especificado.
- b. 02 Gavetas- frente das gavetas confeccionada em chapa de MDF de 18mm de espessura e a caixa em chapa de MDF de 15mm, utilizar trilhos telescópicos para as gavetas. Todo o gaveteiro deve ser revestido em ambas as faces em laminado melamínico (ref. cor Linho, Masisa ou similar). Puxadores das portas em alumínio anodizado natural linear 18mm (ref. 1207 Neo 37 Neocomponente ou similar). Fechamento com fechadura de aço acabamento cromado fornecida com 02 chaves.
- c. Rodízios de silicone, fixados no tampo inferior através de buchas plásticas. Os rodízios dianteiros são dotados de freios.



ITEM 04

1. ARMÁRIO GUARITA COPA

Fornecimento e instalação de armário na copa da guarita, conforme desenho em anexo;

Quantidade: 01

Local: Guarita

- a. Estrutura confeccionada em chapa de MDF de 15mm de espessura, revestida em laminado melamínico de alta pressão (ref. cor Linho, Masisa ou similar) e internamente MDF cor branco. Todas as bordas de PVC com 1mm de espessura, da mesma cor do laminado especificado.
- b. Portas de giro confeccionadas em chapa de MDF de 18mm de espessura, revestidas em ambas as faces em laminado melamínico de alta pressão (ref. cor Linho, Masisa ou similar). Todas as bordas de PVC com 1mm de espessura, da mesma cor do laminado especificado. Dobradiças em aço, que permitam abertura das portas a 90º e travamento quando as portas estiverem fechadas.
- c. Puxadores das portas em alumínio anodizado natural linear 18mm (ref. 1207 Neo 37 Neocomponente ou similar). Acabamento em 45º nos cantos dos puxadores, evitando que se encostem.
- d. Prateleiras confeccionadas em chapa de MDF com 15mm de espessura, em ambas as faces em laminado melamínico (ref. cor branco), estarão fixas aos pinos de sustentação em aço ABNT 1010/20, acabamento cromado (cinco, no total, sendo quatro nas laterais e um no fundo do armário).



ITEM 05

1. APARADORES MINIAUDITÓRIO

Fornecimento de aparadores para a entrada do Miniauditório, conforme desenho em anexo;

Quantidade: 02

Local: Térreo Bloco B.

- a. Laterais e tampo em chapa de MDF com espessura final de 60 mm, revestida em na face externa com MDF Carvalho Hanover – Duratex e face Interna com MDF Giandúia Duratex. Os cantos possuem acabamentos em meia esquadria chanfrados(45°).
- b. As bordas de PVC com 1mm de espessura,da mesma cor da face Interna Giandúia Duratex.
- c. Utilização de 04 sapatas metálicas niveladoras nos pés da mesa.



ITEM 06

1. MESA MINIAUDITÓRIO

Fornecimento de mesa para a entrada do Miniauditório, conforme desenho em anexo;

Quantidade: 01

Local: Térreo Bloco B.

- a. Laterais e tampo em chapa de MDF com espessura final de 40 mm, revestida em ambas as faces em laminado melamínico de alta pressão (ref. Carvalho Hanover-Duratex). Todas as bordas de PVC com 1mm de espessura, da mesma cor do laminado especificado.
- b. Sobretampo suspenso no tampo de 40mm, em chapa de MDF 10 mm, revestida em ambas as faces em laminado melamínico de alta pressão (ref. Giandúia- Duratex). Todas as bordas de PVC com 1mm de espessura, da mesma cor do laminado especificado.
- c. Painel Frontal em chapa de MDF de 15 mm de espessura, revestida em ambas as faces em laminado melamínico de alta pressão (ref. cor Carvalho Hanover - Duratex). Todas as bordas de PVC com 1mm de espessura, da mesma cor do laminado especificado.
- d. Gaveta- frente das gavetas confeccionada em chapa de MDF de 18mm de espessura e a caixa em chapa de MDF de 15mm, utilizar trilhos telescópicos para as gavetas. Todo o gaveteiro deve ser revestido em ambas as faces em laminado melamínico da mesma cor da mesa (Carvalho Hanover-Duratex). Não serão utilizados puxadores externos, sendo o puxador feito na cava da própria madeira. Fechamento com fechadura de aço acabamento cromado fornecida com 02 chaves.
- e. Utilização de 04 sapatas metálicas niveladoras nos pés da mesa.



ITEM 07

1. MESA FOYER AUDITÓRIO

Fornecimento de mesa para o Foyer do Auditório, conforme desenho em anexo;

Quantidade: 04

Local: Subsolo 01.

- a. Laterais em chapa de MDF com espessura final de 40 mm, revestida em ambas as faces em laminado melamínico de alta pressão (ref. Carvalho Hanover – Duratex). Todas as bordas de PVC com 1mm de espessura, da mesma cor do laminado especificado.
- b. Tampo em chapa de MDF com espessura final de 25mm, revestido na face inferior em laminado melamínico de alta pressão (ref. Gianduia – Duratex). Sobretampo apoiado no tampo, em chapa de MDF 15 mm, revestida em laminado melamínico de alta pressão (ref. Carvalho Hanover – Duratex). Todas as bordas de PVC com 1mm de espessura, da mesma cor do laminado especificado.
- c. Pannel Frontal em chapa de MDF de 15 mm de espessura, revestida em ambas as faces em laminado melamínico de alta pressão (ref. cor Carvalho Hanover – Duratex). Todas as bordas de PVC com 1mm de espessura, da mesma cor do laminado especificado.
- d. Utilização de 04 sapatas metálicas niveladoras no pés da mesa.



ITEM 08

1. MESA SALA DE CONFERÊNCIA

Fornecimento de mesa para a Sala de Conferências, no Restaurante do Subsolo 01, conforme desenho em anexo;

Quantidade: 15

Local: Subsolo 01.

- a. Laterais em chapa de MDF com espessura final de 40 mm, revestida em ambas as faces em laminado melamínico de alta pressão (ref. ébano Chess – Arauco). Todas as bordas de PVC com 1 mm de espessura, da mesma cor do laminado especificado.
- b. Tampo em chapa de MDF com espessura final de 25 mm, revestido na face inferior em laminado melamínico de alta pressão (ref. Noce Arezzo – Duratex). Sobretampo apoiado no tampo, em chapa de MDF 15 mm, revestida em laminado melamínico de alta pressão (ref. Ébano Chess – Arauco). Todas as bordas de PVC com 1 mm de espessura, da mesma cor do laminado especificado.
- c. Painel Frontal em chapa de MDF de 15 mm de espessura, revestida em ambas as faces em laminado melamínico de alta pressão (ref. cor Ébano Chess – Arauco). Todas as bordas de PVC com 1mm de espessura, da mesma cor do laminado especificado.
- d. Passa-Cabos – em chapa de MDF com espessura final de 10mm, revestida em ambas as faces em laminado melamínico de alta pressão (ref. Ébano Chess-Arauco).
- e. Utilização de 04 sapatas metálicas niveladoras nos pés da mesa.



ITEM 09

1. ARMÁRIO CABIDEIRO AUDITOR

Fornecimento e instalação de armário no gabinete de Auditor 01, conforme desenho em anexo;

Quantidade: 01

Local: Segundo Pavimento, Bloco C.

a) Estrutura confeccionada em chapa de MDF de 30mm de espessura, revestida em ambas as faces em laminado melamínico de alta pressão (ref. cor Castanho Dourado/Noce Arezzo, Duratex ou similar). Todas as bordas de PVC com 1mm de espessura, da mesma cor do laminado especificado.

b) Base em MDF com espessura de 25mm, revestida com o mesmo acabamento da estrutura. Na parte frontal e laterais o rodapé será recuado em 15mm.

c) Fundo em chapa de MDF de 9mm de espessura, revestida em ambas as faces em laminado melamínico (ref. cor Castanho Dourado/Noce Arezzo, Duratex ou similar).

d) Portas de giro confeccionadas em chapa de MDF de 18mm de espessura, revestidas em ambas as faces em laminado melamínico de alta pressão (ref. cor Castanho Dourado/Noce Arezzo, Duratex ou similar). Todas as bordas de PVC com 1mm de espessura, da mesma cor do laminado especificado. Dobradiças em aço, que permitam abertura das portas a 90º e travamento quando as portas estiverem fechadas. Portas sem puxadores com cavas feitas na própria madeira (comprimento 30cm). Fechamento com fechadura de aço acabamento cromado fornecida com 02 chaves.

e) Prateleiras confeccionadas em chapa de MDF com 15mm de espessura, em ambas as faces em laminado melamínico (ref. cor Branco), estarão fixas aos pinos de sustentação em aço ABNT 1010/20, acabamento cromado (cinco, no total, sendo quatro nas laterais e um no fundo do armário).

f) Gaveta - a frente das gavetas confeccionada em chapa de MDF de 18mm de espessura e a caixa em chapa de MDF de 15mm (ref. cor Castanho Dourado/Noce Arezzo, Duratex ou similar), trilhos telescópicos para gavetas. Gavetas sem puxadores, com cavas feitas na própria madeira na parte superior. Fechamento com fechadura de aço acabamento cromado fornecida com 02 chaves, apenas na 1ª gaveta, sendo o fechamento feito na lateral esquerda do móvel.

g) Todo o gaveteiro deve ser revestido em ambas as faces em laminado melamínico de alta pressão (ref. cor Castanho Dourado/Noce Arezzo, Duratex ou similar). Todas as bordas de PVC com 1mm de espessura, da mesma cor do laminado especificado.



PREGOEIRO E EQUIPE DE APOIO

TERMO DE REFERÊNCIA

ANEXO III

PROJETOS

1. ARMÁRIO EM “L” ALMOXARIFADO ENGENHARIA



PREGOEIRO E EQUIPE DE APOIO

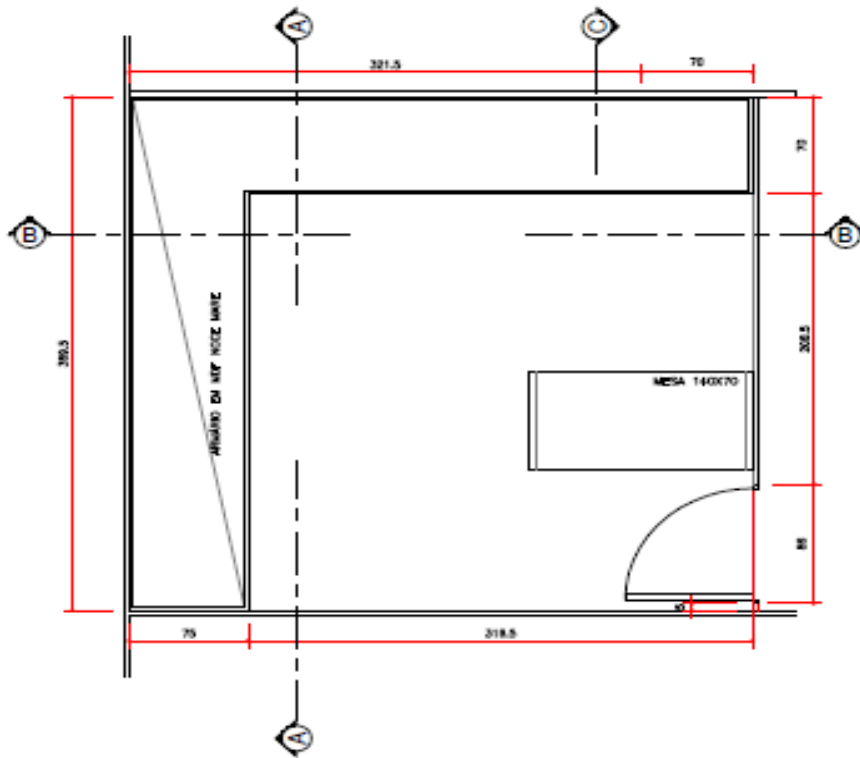

PLANTA BAIXA
ESC 1:40

CONFERIR MEDIDAS NA OBRA

TCE GER-ADMIN ÁREA TÉCNICA	DETALHAMENTO TCE CONTENIDO: ARMÁRIO MATERIAL TÉCNICO ENGENHARIA	PROPOSTA: 01 FEV. 2018
----------------------------------	---	------------------------------



PREGOEIRO E EQUIPE DE APOIO

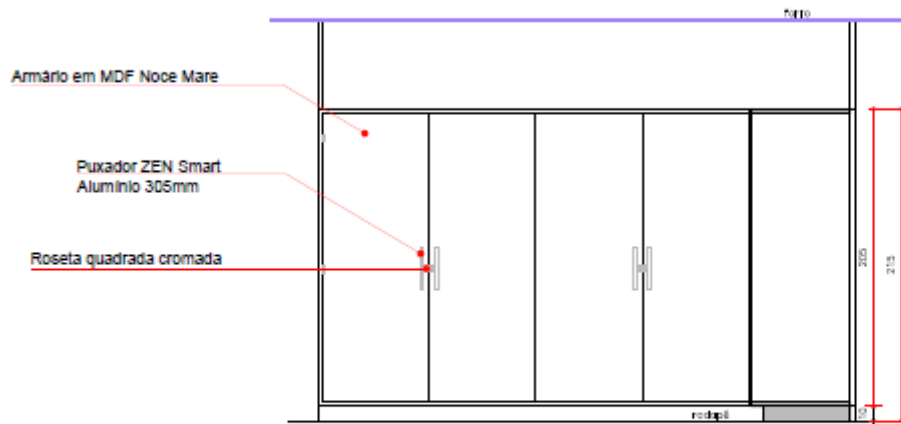

VISTA A - EXTERNA
ESC 1:40

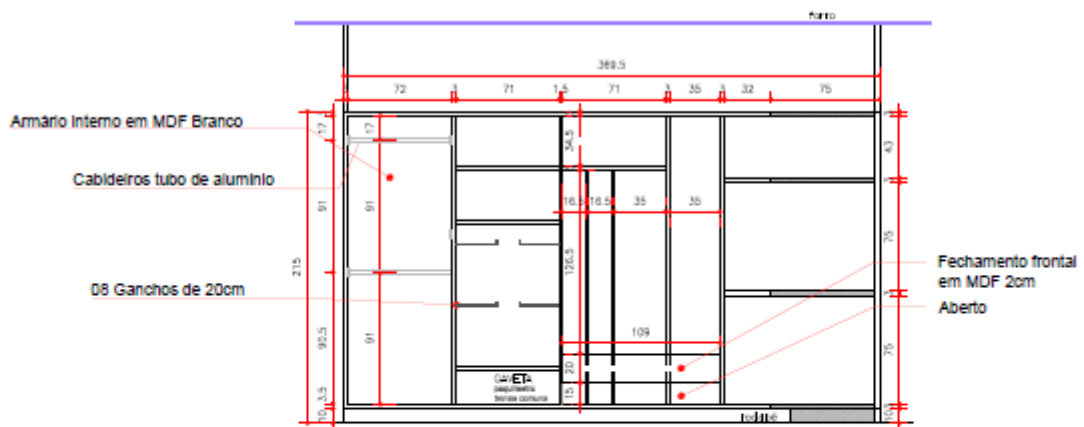

VISTA A - INTERNA
ESC 1:40

TCE	DETALHAMENTO TCE	PROJETA
GER-ADMIN	CONTEÚDO:	02
ARQ-TECN	ARMÁRIO MATERIAL TÉCNICO ENGENHARIA	REV. 2018
	1º PVTO	



PREGOEIRO E EQUIPE DE APOIO

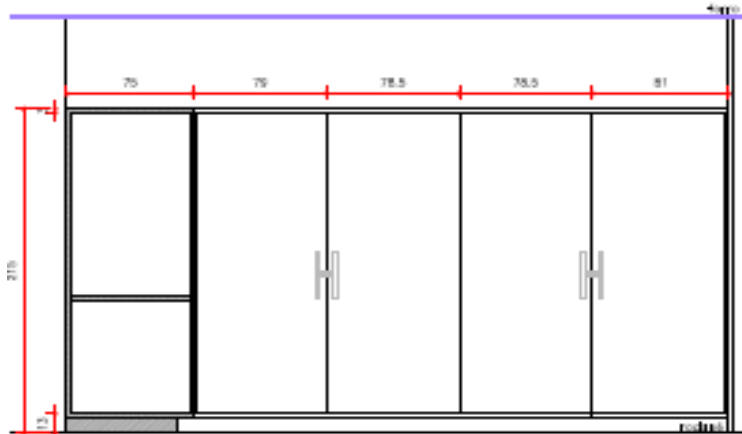

VISTA B - EXTERNA
ESC 1:40

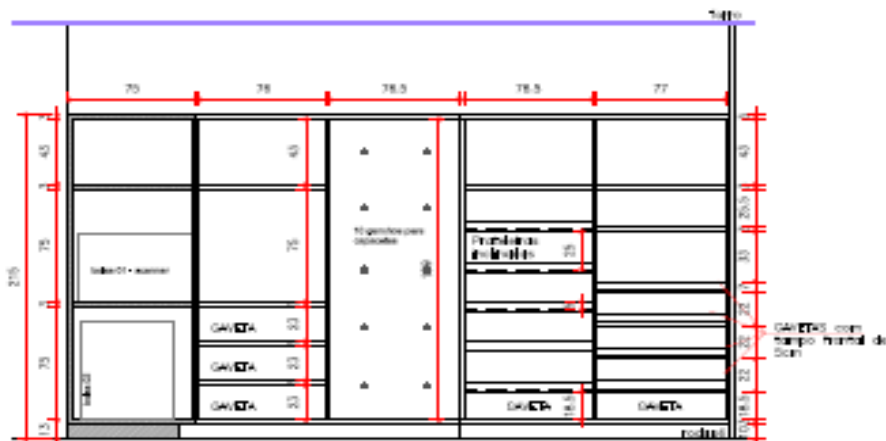

VISTA B - INTERNA
ESC 1:40

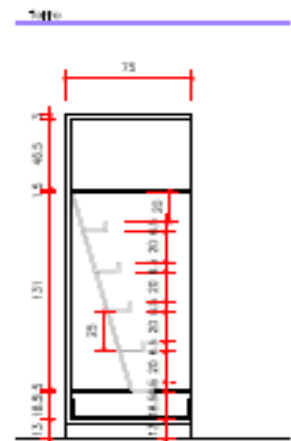

CORTE C
ESC 1:40

TCE GER-ADMIN ARQUITECTURA	CONTEÚDO: ARMÁRIO MATERIAL TÉCNICO ENGENHARIA 19 PVT	DETALHAMENTO TCE	FRASEADA: 03 01/2018
----------------------------------	--	------------------	----------------------------



PREGOEIRO E EQUIPE DE APOIO

2. ARMÁRIO GUARITA MODELO 1.
3. ARMÁRIO GUARITA MODELO 2
4. ARMÁRIO GUARITA COPA



PREGOEIRO E EQUIPE DE APOIO

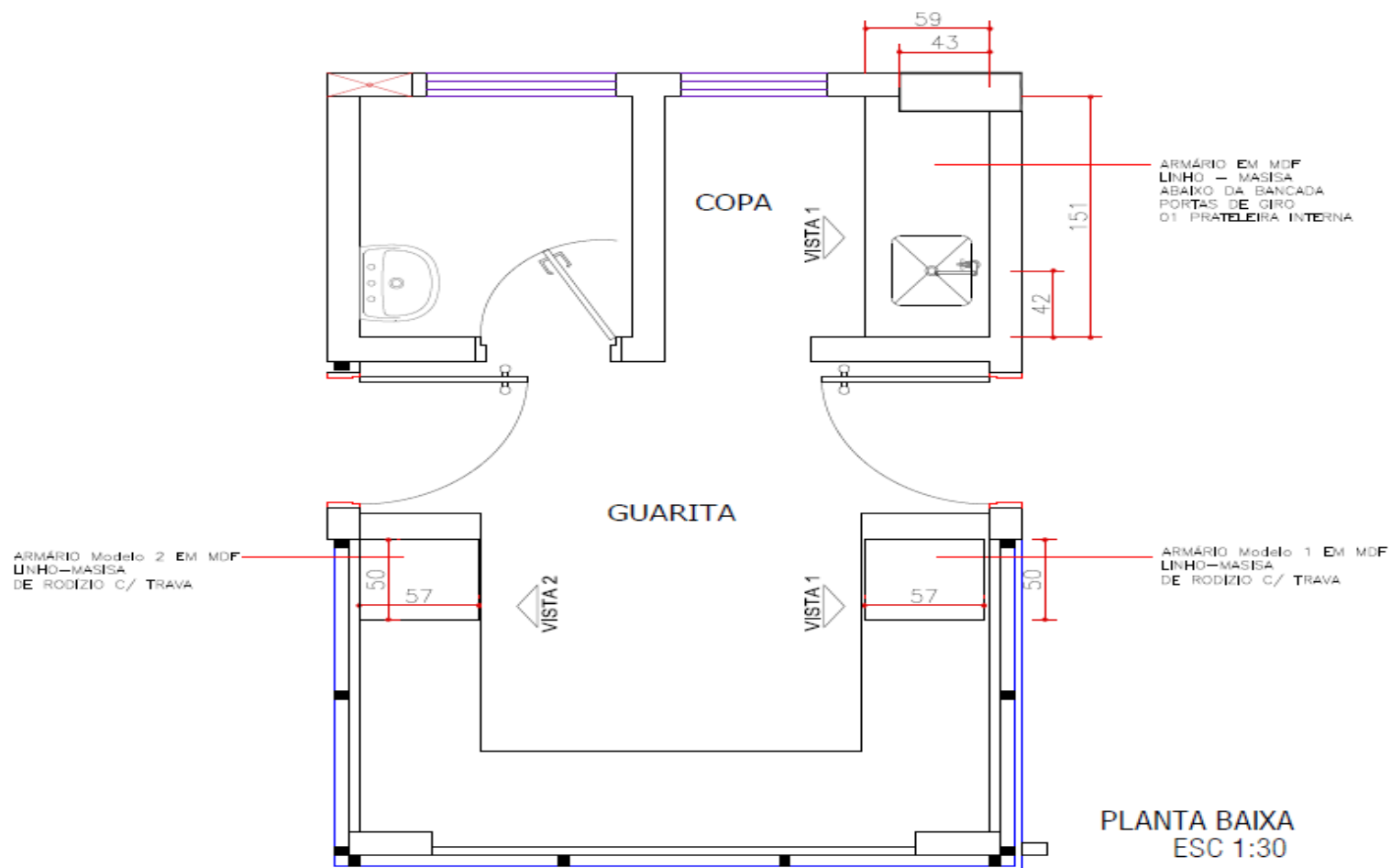

FORNHE:	01
CONTÉUDO:	ARMÁRIO GUARITA
TRIBUNAL DE CONTAS DO ESTADO DE GOIÁS	



PREGOEIRO E EQUIPE DE APOIO

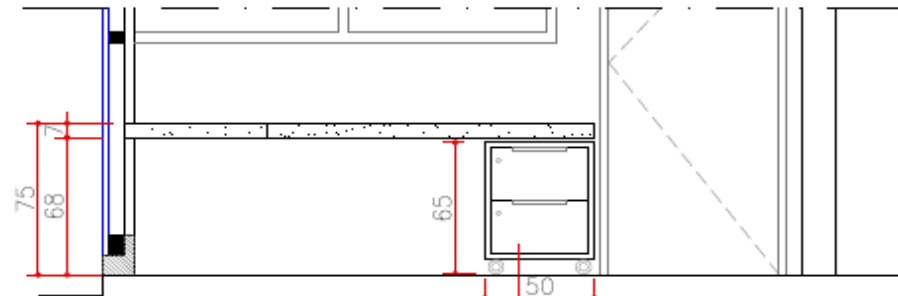

ARMÁRIO Modelo 2 EM MDF LINHO - MASISA
01 DE RODIZIO C/ TRAVA
02 GAVETAS C/TRANCA

VISTA 2
ESC 1:30

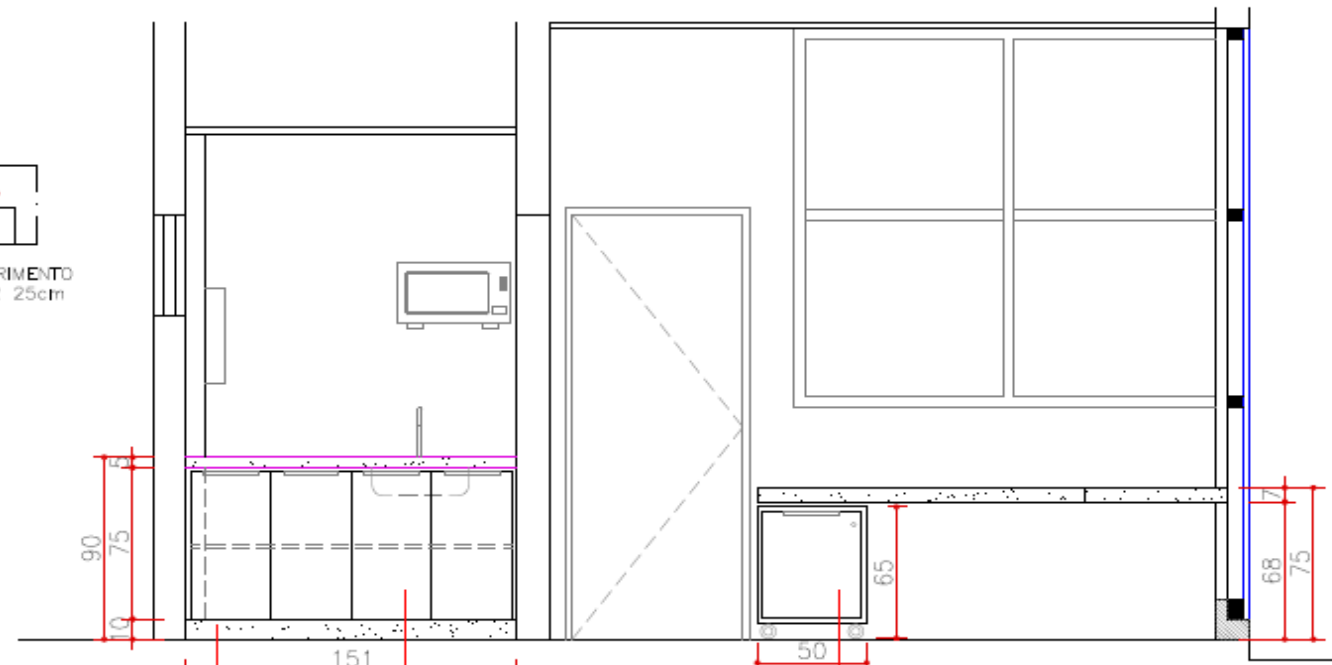
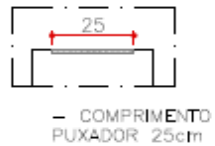

BASE EM ALVENARIA
EXISTENTE h=10cm

ARMÁRIO EM MDF
LINHO - MASISA
PORTAS DE GIRO
01 PRATELEIRA INTERNA

ARMÁRIO Modelo 1 EM MDF LINHO - MASISA
DE RODIZIO C/ TRAVA
01 PORTA DE GIRO C/TRANCA
01 PRATELEIRA INTERNA

VISTA 1
ESC 1:30

OBS:
-CONFERIR E AJUSTAR E MEDIDAS NO LOCAL
-PUXADORES PERFIL DE ALUMINIO
LINEAR (NEOCOMPONENTE NEO 92)



TRIBUNAL DE CONTAS DO
ESTADO DE GOIÁS

PREGOEIRO E EQUIPE DE APOIO

5. APARADORES MINIAUDITÓRIO



PREGOEIRO E EQUIPE DE APOIO

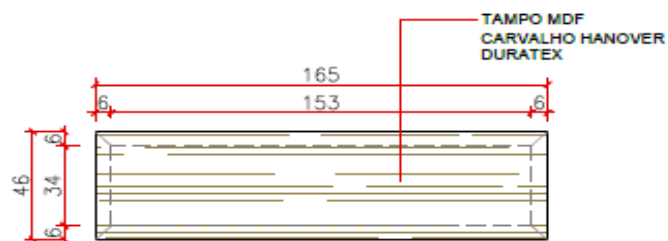

PLANTA BAIXA
ESC 1:25

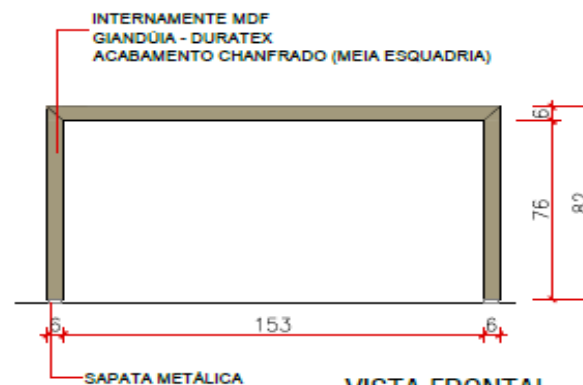

VISTA FRONTAL
ESC 1:25

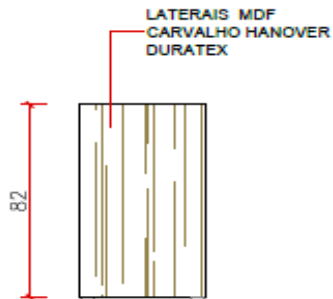

VISTA LATERAL
ESC 1:25



CORTE LATERAL
ESC 1:25

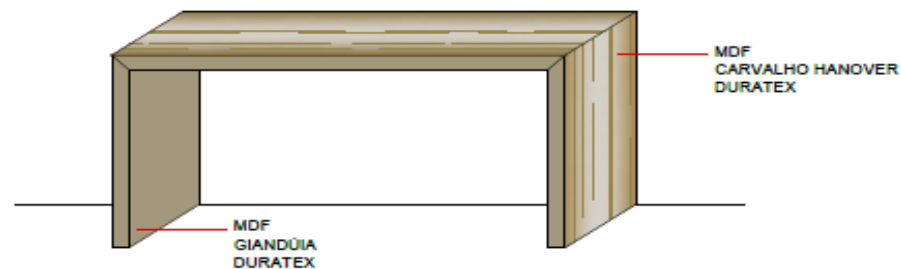

PERSPECTIVA



PREGOEIRO E EQUIPE DE APOIO

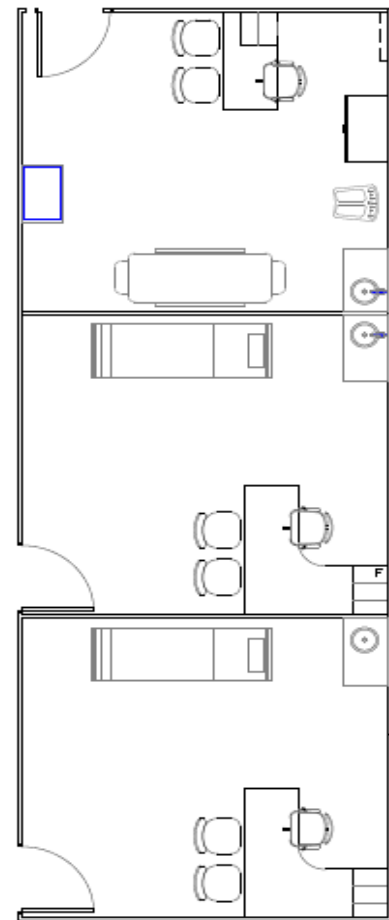
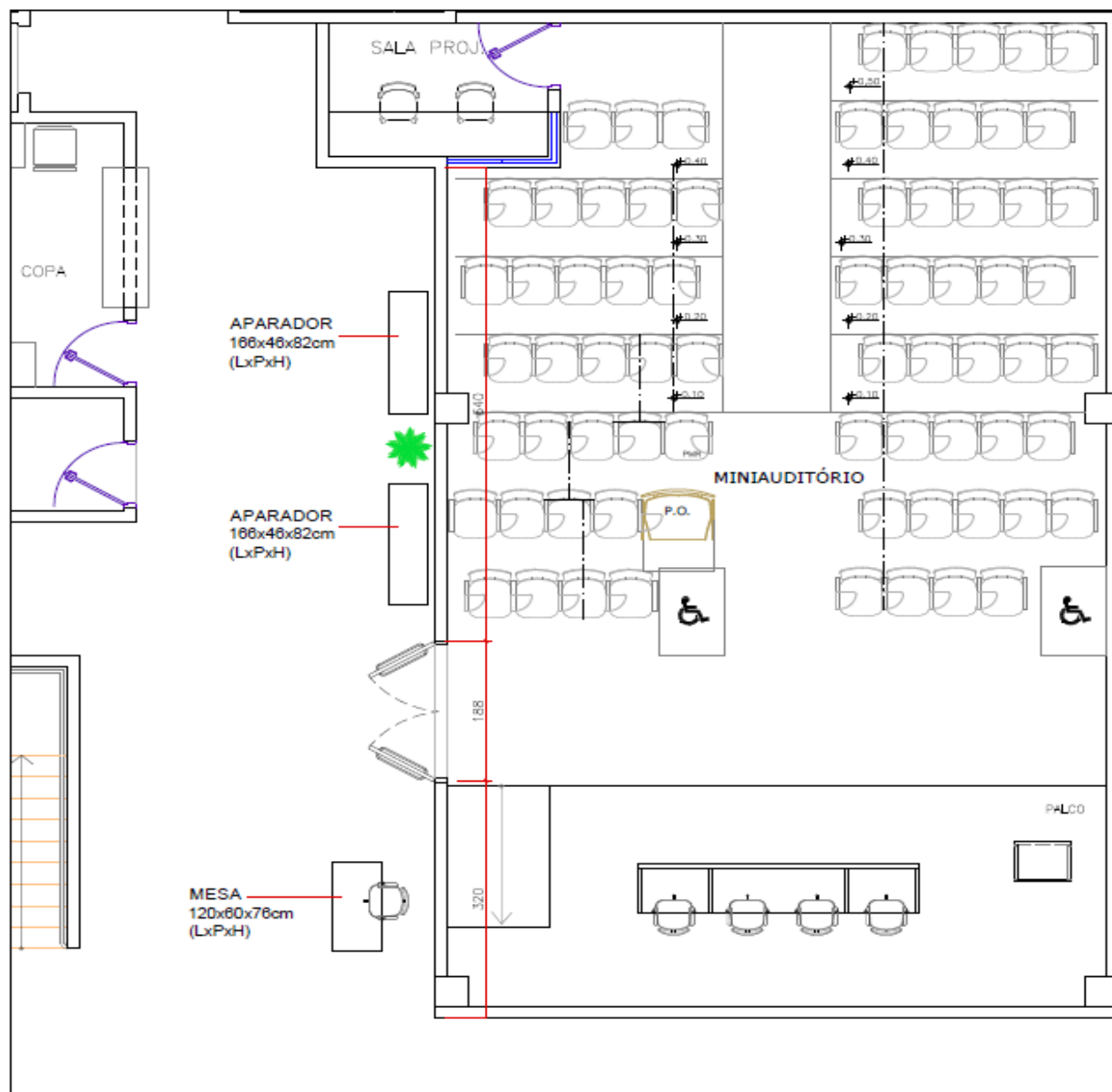

PLANTA BAIXA
ESC 1:75



TRIBUNAL DE CONTAS DO
ESTADO DE GOIÁS

PREGOEIRO E EQUIPE DE APOIO

6. MESA MINIAUDITÓRIO



PREGOEIRO E EQUIPE DE APOIO



PLANTA BAIXA
ESC 1:20

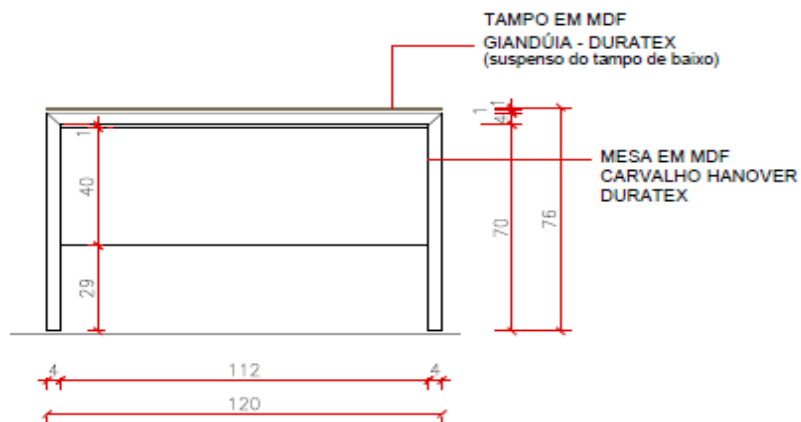

VISTA FRONTAL
ESC 1:20

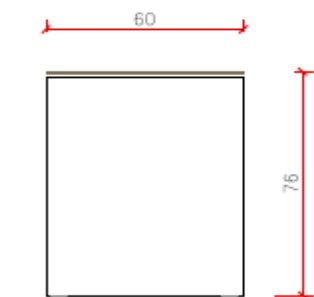

VISTA LATERAL
ESC 1:20

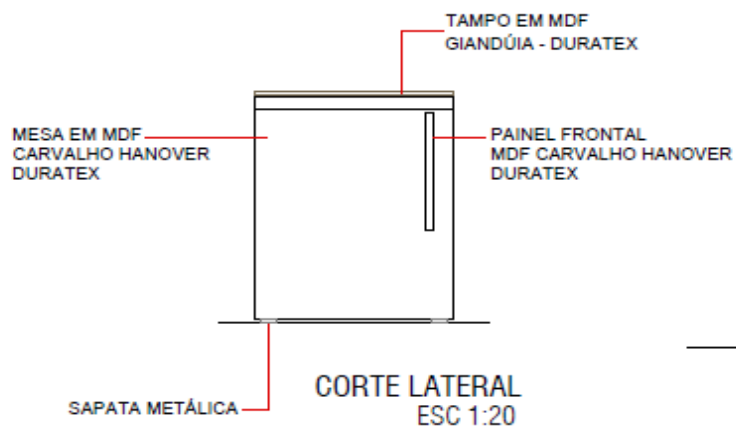

CORTE LATERAL
ESC 1:20

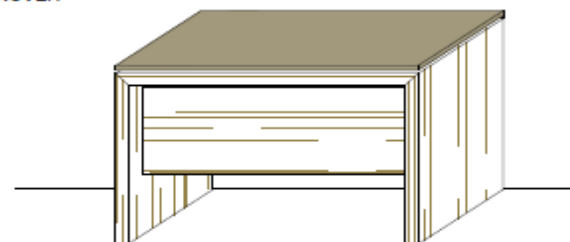

PERSPECTIVA



PREGOEIRO E EQUIPE DE APOIO

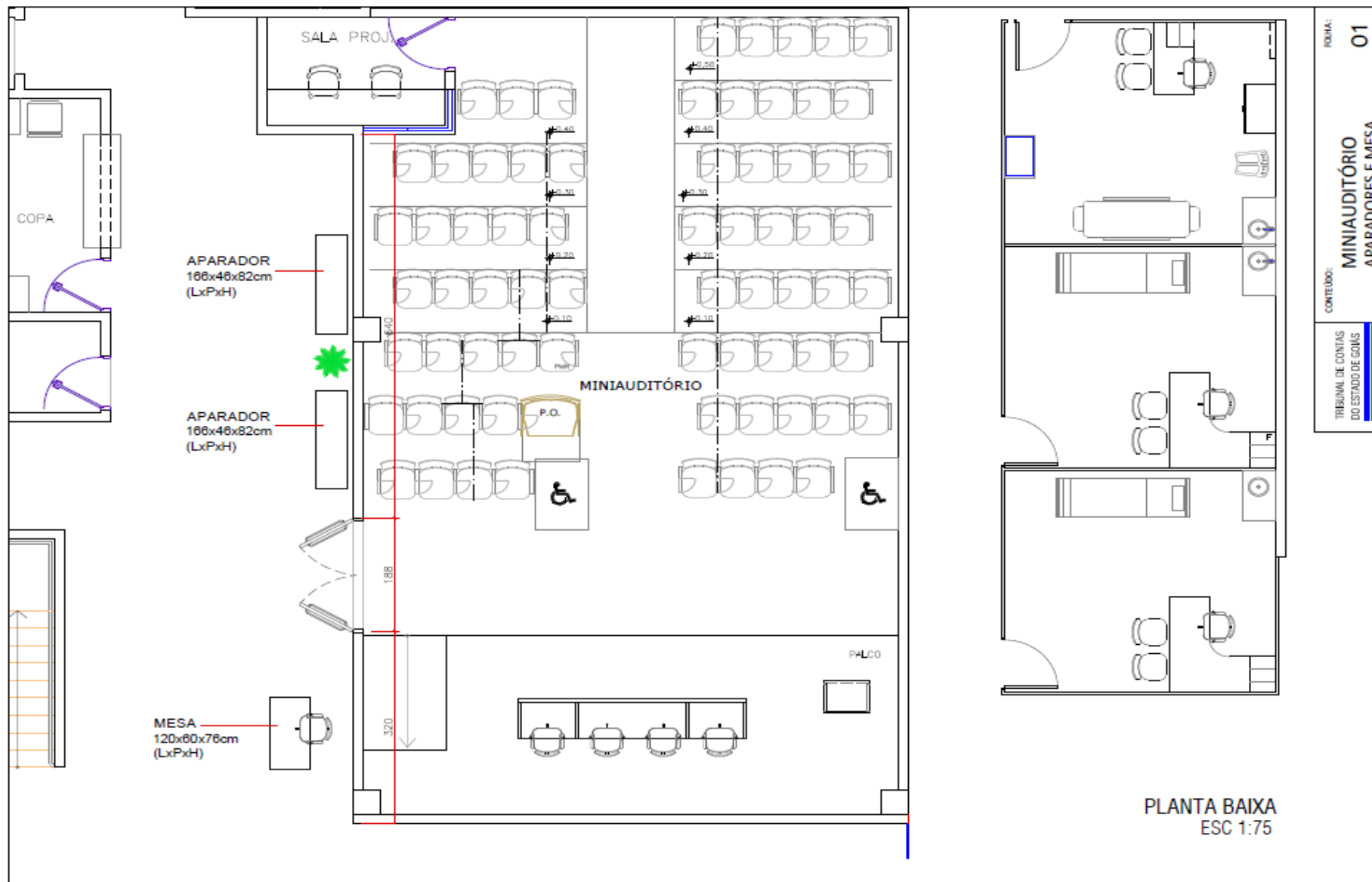

FOLHA: 01

CONTEÚDO: MINIAUDITÓRIO
APARADORES E MESA

TRIBUNAL DE CONTAS
DO ESTADO DE GOIÁS



TRIBUNAL DE CONTAS DO
ESTADO DE GOIÁS

PREGOEIRO E EQUIPE DE APOIO



PREGOEIRO E EQUIPE DE APOIO

7. MESA FOYER AUDITÓRIO



PREGOEIRO E EQUIPE DE APOIO

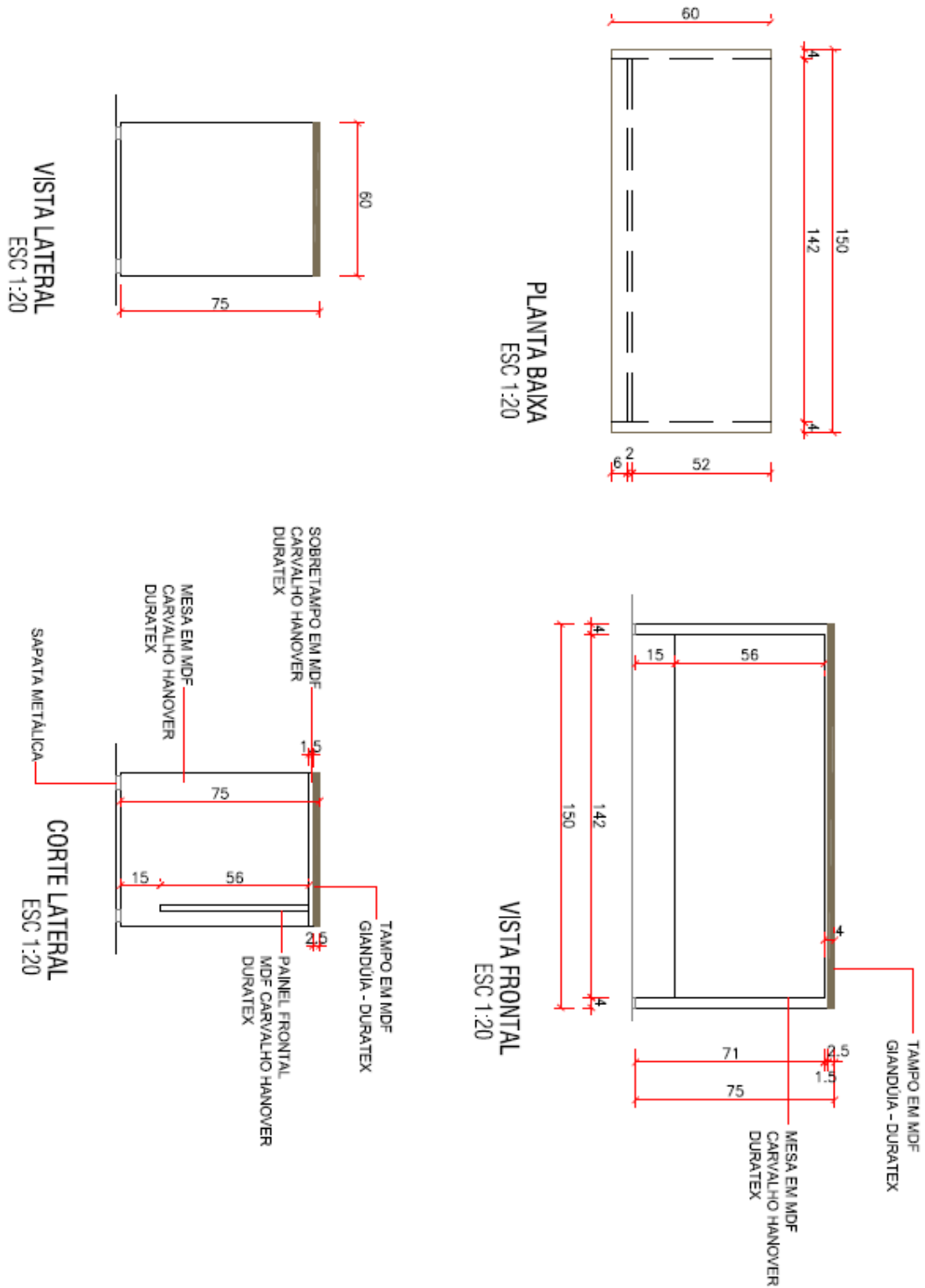



PREGOEIRO E EQUIPE DE APOIO

8. MESA SALA DE CONFERÊNCIA

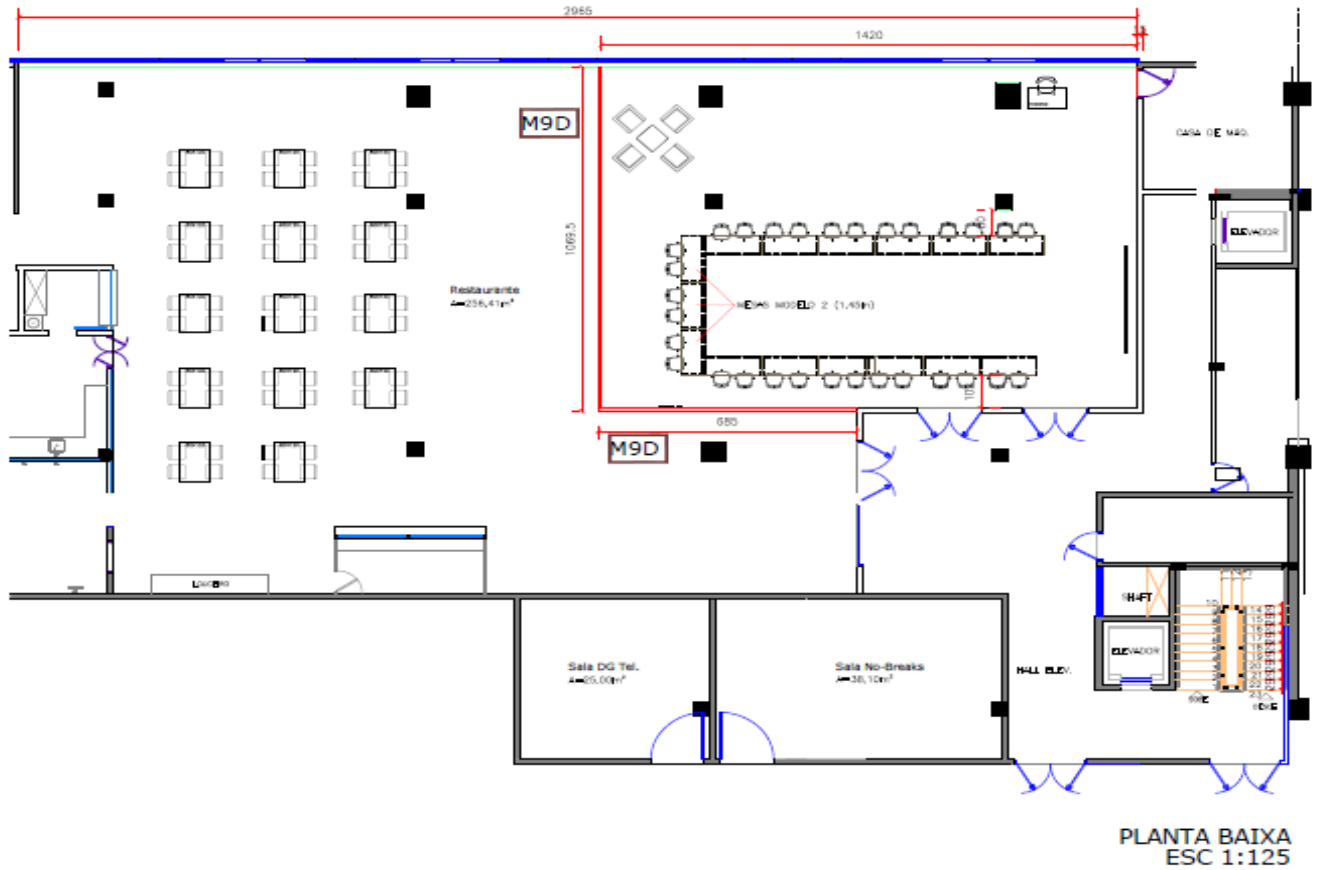



PREGOEIRO E EQUIPE DE APOIO

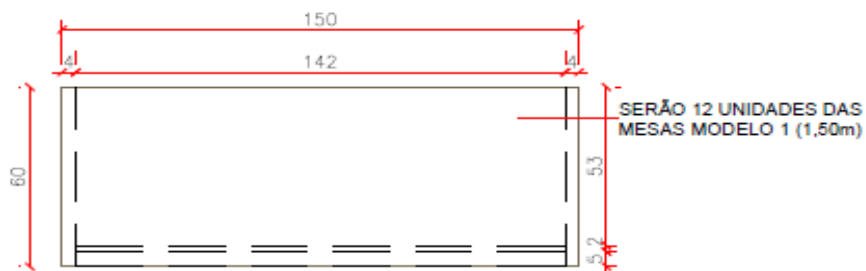

MODELO 1 - PLANTA
ESC 1:20

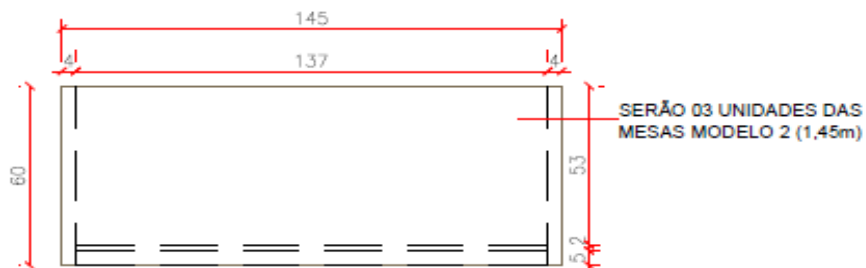

MODELO 2 - PLANTA
ESC 1:20

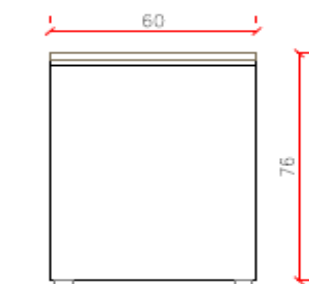

VISTA LATERAL
ESC 1:20

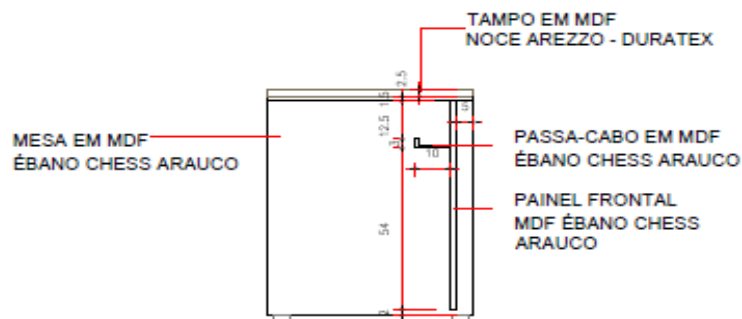

CORTE
ESC 1:20

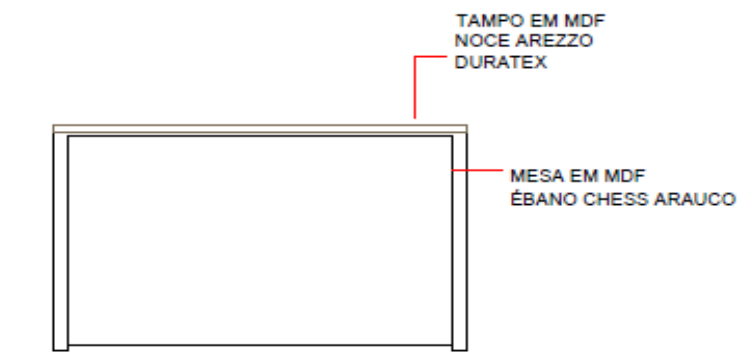

VISTA FRONTAL
ESC 1:20

OBSERVAÇÕES:

- 1- Prever furo nas duas laterais para passagem de cabos (exceto mesas das pontas)
- 2- No total serão 15 mesas a serem dispostas em formato "U" (ver prancha 01)



PERSPECTIVA

FOIHA:
MESA SALA DE CONFERÊNCIA 02

CONTEUDO:
TRIBUNAL DE CONTAS DO ESTADO DE GOIÁS



PREGOEIRO E EQUIPE DE APOIO

9. ARMÁRIO CABIDEIRO AUDITOR

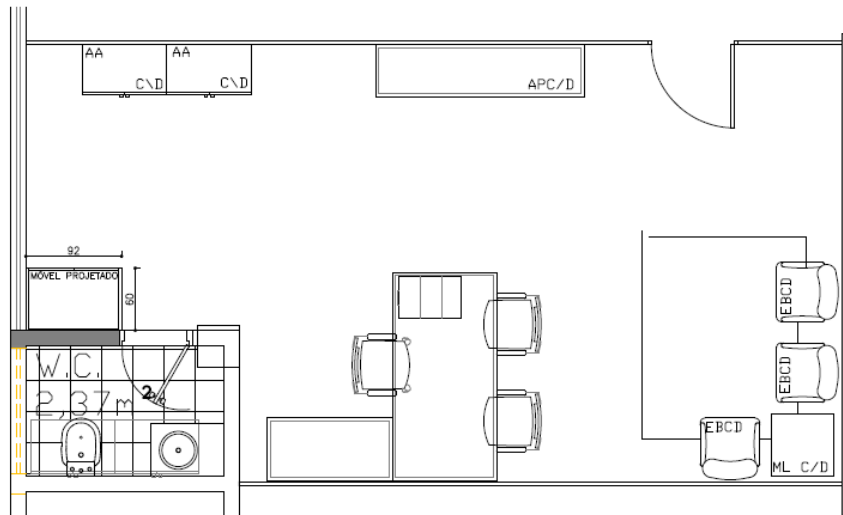

AUDITOR HENRIQUE VERAS
PLANTA BAIXA
ESC. 1:50

OBS:
-MESAS, GAVETEIRO E ARMÁRIOS COR CASTANHO DOURADO.
-ARMÁRIO A SER EXECUTADO COR CASTANHO DOURADO.

TCE GER-ADM	DETALHAMENTO TCE ARMÁRIO CABIDEIRO 2º PAVIMENTO GAB. AUDITOR 01	PRANCI- 01 ABR 2018
----------------	---	---------------------------



PREGOEIRO E EQUIPE DE APOIO

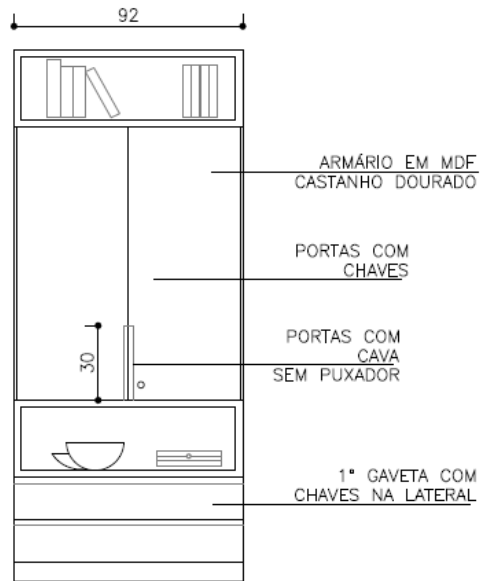

VISTA FRONTAL
ESC. 1:25



VISTA INTERNA
ESC. 1:25



CORTE GAVETAS
SEM PUXADOR - COM DETALHE
EM CAVA NA PRÓPRIA MADEIRA
NA PARTE SUPERIOR

- * NOTA:
-PORTAS E GAVETAS COM CAVAS (SEM PUXADORES)
-GAVETAS C/ CORREDIÇA INVISÍVEL

CONFERIR MEDIDAS NA OBRA.

TCE	DETALHAMENTO TCE	PROJETO
GER-ADM	ARMÁRIO CABIDEIRO 2º PAVIMENTO GAB. AUDITOR 01	02
		ABR 2018



PREGOEIRO E EQUIPE DE APOIO

EDITAL DO PREGÃO ELETRÔNICO Nº 026/2018

Processo nº 201800047000662

ANEXO II

MINUTA DE CONTRATO

Contrato para fornecimento de _____,
que entre si celebram, o **Tribunal de Contas do
Estado de Goiás** e a empresa _____.

O **TRIBUNAL DE CONTAS DO ESTADO DE GOIÁS – TCE**, órgão de controle externo, instituído pela Constituição Estadual em seus artigos 25 e 26, dotado de autonomia administrativa, financeira e funcional, situado em Goiânia, capital do Estado de Goiás, na Avenida Ubirajara Berocan Leite, nº 640, inscrito no CNPJ (MF) sob nº 02.291.730/0001-14, neste ato representado por seu Presidente, **Conselheiro Kennedy de Sousa Trindade**, brasileiro, doravante denominado simplesmente como **CONTRATANTE** e a empresa _____, pessoa jurídica de direito privado, inscrita no CNPJ (MF) sob o nº _____, estabelecida à _____, neste ato representada por _____, _____, portador da Carteira de Identidade nº _____ e CPF (MF) nº _____, doravante denominada simplesmente **CONTRATADA**, celebram, o presente **CONTRATO**, decorrente do **Pregão Eletrônico nº 026/2018**, no ato homologatório exarado no Despacho nº XXX, de _____, da Presidência do TCE, nos autos do **Processo nº 201800047000662**, que ficam fazendo parte integrantes deste instrumento, realizado nos termos da Lei nº 10.520/02, e subsidiariamente, no que couber, a Lei nº 8.666/93 e Lei de Licitações e Contratos do Estado de Goiás nº 17.928/2012, com suas alterações e legislação correlata, sujeitando-se às normas dos supramencionados diplomas legais, mediante as cláusulas e condições a seguir estabelecidas.

CLÁUSULA PRIMEIRA - DO OBJETO

1.1 Constitui objeto do presente contrato a fabricação e instalação de mobiliário para atender as necessidades de compor os ambientes do Serviço de Fiscalização de Obras, Serviços de Engenharia e Infraestrutura, Mini Auditório, Foyer do auditório, Guarita, Gabinete de Auditor e Sala de Reuniões da sede administrativa do Tribunal de Contas do Estado de Goiás.

1.2. Fazem parte integrante deste **CONTRATO**, para todos os fins de direito, independentemente da transcrição, e obrigando as partes em todos os seus termos, os seguintes documentos:

- a) Edital do Pregão Eletrônico nº 026/2018 e seus anexos;
- b) Proposta da **CONTRATADA**.



PREGOEIRO E EQUIPE DE APOIO

CLÁUSULA SEGUNDA - DO PRAZO E LOCAL DE ENTREGA

2.1. O prazo previsto para fornecimento e instalação do mobiliário é de até **45** (quarenta e cinco) dias corridos, contados do recebimento da nota de empenho pelo contratado.

2.2. O fornecimento e instalação serão efetuados conforme projeto executado pela Contratante, na nova sede administrativa do Tribunal de Contas do Estado de Goiás – Avenida Ubirajara Berocan Leite, Gleba da Antiga Fazenda Retiro Setor Jaó.

2.3. A entrega e/ou instalação deverá ser planejada e marcada previamente pela Gerência de Administração.

2.4. Constatada a ocorrência de divergência na especificação técnica do produto ofertado ou qualquer outro defeito apresentado durante o transporte e a instalação dos itens, fica a CONTRATADA obrigada a providenciar a substituição do mesmo em até 7 (sete) dias úteis, contados a partir da notificação da ocorrência por parte da CONTRATANTE, sujeitando-se a CONTRATADA às penalidades previstas na legislação vigente, neste edital e no instrumento contratual.

2.5. Todas as despesas de transporte, ou quaisquer outros custos envolvidos ficam a cargo exclusivo da CONTRATADA.

2.6. O objeto da presente licitação será recebido das seguintes formas:

2.6.1. Provisoriamente, 05 (cinco) dias corridos após o recebimento e instalação do objeto, para efeito de posterior verificação da conformidade com os projetos e as especificações do edital e da proposta. Se for constatada desconformidade do(s) produto(s) em relação o especificado no Edital, ou na proposta da CONTRATADA, serão rejeitados total ou parcialmente, conforme o caso, obrigando a CONTRATADA a realizar uma nova entrega, conforme recebimento da solicitação pela fiscalização; e

2.6.2. Definitivamente, 10 (dez) dias corridos, contados do recebimento provisório, após criteriosa inspeção e verificação pela Comissão de Recebimento, estando o mobiliário montado em perfeitas condições de utilização, além de atender às especificações do objeto contratado.

2.7. Verificada a incompatibilidade do objeto ofertado com as exigências requisitadas no Termo de Referência, será a CONTRATADA obrigada a substituí-lo imediatamente, sem qualquer ônus para a Administração, independentemente da aplicação das penalidades cabíveis.

CLÁUSULA TERCEIRA – DAS OBRIGAÇÕES DA CONTRATANTE

3.1. Fornecer todas as informações ou esclarecimentos e condições necessárias à plena execução do contrato a ser celebrado;

3.2. Efetuar o pagamento das faturas em até 30 (trinta) dias após a data de sua apresentação ao TCE-GO, considerando-se esta data como limite de vencimento da obrigação, incorrendo o TCE, após a mesma, com correção monetária;



PREGOEIRO E EQUIPE DE APOIO

3.3. Permitir o livre acesso dos empregados da CONTRATADA às instalações do TCE-GO, sempre que se fizer necessário, independentemente de permissão prévia, desde que estejam credenciados pela mesma e exclusivamente para execução dos serviços;

3.4. O TCE-GO não se responsabilizará por qualquer despesa que venha a ser efetuada sem que tenha sido previamente autorizada e reserva-se o direito de exercer, quando lhe convier, a fiscalização sobre a execução do objeto contratado e, ainda, aplicar multas ou rescindir o contrato, caso a empresa descumpra quaisquer das cláusulas estabelecidas no mesmo.

CLÁUSULA QUARTA - DAS OBRIGAÇÕES DA CONTRATADA

4.1. Fornecer e instalar os itens em conformidade com as especificações técnicas, possuírem boa qualidade técnica e estética, assim como atender todas as normas técnicas brasileiras pertinentes;

4.2. Todos os itens devem possuir garantia técnica da própria fabricante, oferecida no prazo mínimo estabelecido no Código de Defesa do Consumidor;

4.3. Responsabilizar-se perante a CONTRATANTE pelos eventuais danos ou desvios causados aos bens que lhe forem confiados ou aos seus prepostos, devendo efetuar o ressarcimento correspondente, imediatamente após o recebimento da notificação da CONTRATANTE, sob pena de glosa de qualquer importância que tenha direito a receber;

4.4. A CONTRATADA deverá manter preposto, aceito pela Administração para representá-la na execução do contrato;

4.5. A CONTRATADA não deverá transferir a terceiros, por qualquer forma, nem mesmo parcialmente, as obrigações assumidas, nem subcontratar qualquer das prestações a que está obrigada, sem prévio consentimento por escrito da Administração;

4.6. Fornecer assistência técnica, durante o período da garantia, por meio de mão-de-obra qualificada, utilizando material, peças e componentes necessários, novos.

4.7. Responsabilizar-se por todas as despesas relativas aos materiais, mão-de-obra, embalagens, ferramentas, fretes, transportes, impostos, taxas, ou quaisquer outras incidentes sobre o fornecimento e os serviços;

4.8. Assumir a responsabilidade por todos os danos e perdas causados a terceiros, diretamente resultantes de ação ou omissão de seus empregados ou prepostos;

4.9. Determinar que seus empregados trajem uniforme ou crachá de identificação enquanto permanecerem nas dependências do Tribunal;

4.10. Manter, durante toda a execução do contrato, em compatibilidade com as obrigações por ele assumidas, todas as condições de habilitação e qualificação exigidas na licitação.

CLÁUSULA QUINTA - DOS PREÇOS E DOS CRÉDITOS ORÇAMENTÁRIOS

5.1. O valor do presente Contrato é de R\$ ____ (_____) de acordo com os valores especificados na proposta de preços. Os preços contratuais não serão reajustados.

5.2. As despesas decorrentes do fornecimento dos bens e prestação de serviços relativas ao presente exercício correrão à conta da classificação 2018 0201 01 032 1003 2.023, Grupo



PREGOEIRO E EQUIPE DE APOIO

04 – Investimento, Fonte de Recurso 100 (Recursos Ordinários), Natureza de Despesa 4.4.90.52.24 – Mobiliário em Geral, perfazendo o valor de R\$ _____ (_____).

5.3. Para fazer face à despesa, será emitida Nota de Empenho pelo Tribunal de Contas do Estado de Goiás.

CLÁUSULA SEXTA - DO PAGAMENTO, FISCALIZAÇÃO E GERENCIAMENTO

6.1. O Tribunal de Contas do Estado de Goiás - efetuará o pagamento até o 30º (trigésimo) dia seguinte à entrega do objeto, mediante a apresentação da Nota Fiscal/Fatura, devidamente liquidada e atestada pelo gestor do contrato.

6.2. O pagamento será creditado em favor da adjudicatária, por meio de Ordem Pagamento, em qualquer instituição bancária indicada na Nota Fiscal, devendo, para isto, ficar especificado o nome do banco, agência com a qual opera, localidade e número da conta corrente em que deverá ser efetivado o crédito.

6.3. O Tribunal de Contas do Estado de Goiás não efetuará pagamento por meio de títulos de cobrança bancária.

6.4. Qualquer erro ou omissão ocorrido na documentação fiscal será motivo de correção por parte da adjudicatária e haverá, em decorrência, suspensão do prazo de pagamento até que o problema seja definitivamente sanado.

6.5. No ato do pagamento será comprovada a manutenção das condições iniciais de habilitação quanto à situação de regularidade da empresa.

6.6. Não serão efetuados quaisquer pagamentos enquanto perdurar pendência de liquidação das obrigações, em virtude de penalidades impostas à CONTRATADA ou inadimplência total ou parcial referente à contratação.

6.7. No interesse da Administração do TCE-GO, o valor inicial atualizado do contrato poderá ser aumentado ou suprimido até o limite de 25% (vinte e cinco por cento), conforme disposto no artigo 65, § 1º, da Lei nº 8.666/93, de 08 de fevereiro de 2010, ficando a CONTRATADA obrigada a aceitar, nas mesmas condições licitadas, os acréscimos ou supressões que se fizerem necessários.

6.8. Nenhum acréscimo ou supressão poderá exceder o limite estabelecido no subitem anterior, exceto as supressões resultantes de acordo entre as partes.

6.9. As licitantes, durante o processo licitatório, e a contratada, durante a execução do contrato, deverão observar os mais altos padrões éticos durante o fornecimento do objeto desta licitação. Pela inexecução total ou parcial, ou ainda pelo descumprimento de qualquer das suas obrigações, estarão sujeitas às sanções administrativas previstas na legislação aplicável, cuja individualização será definida pela gravidade do ato praticado, podendo haver cumulação de sanções ou de sanções com penalidades.

6.10. A gestão e a fiscalização do contrato competirão aos servidores designados no art. 1º, inciso II, da Portaria nº 718/2017, do Tribunal de Contas do Estado de Goiás;

6.11. À fiscalização competirá dirimir as dúvidas que surgirem no curso da execução, dando ciência de tudo à CONTRATADA (Art. 67 da Lei nº 8.666/93, com suas alterações).

6.12. O fiscal do TCE-GO anotar, em registro próprio, todas as ocorrências relacionadas com a entrega, do objeto desta licitação, determinando o que for necessário à regularização das falhas ou impropriedades observadas.



PREGOEIRO E EQUIPE DE APOIO

6.13. Além do acompanhamento e da fiscalização da entrega dos veículos, o fiscal poderá, ainda, recusar o recebimento em desacordo com o especificado, sempre que essa medida se tornar necessária.

6.14. A fiscalização de que trata esta Cláusula não exclui nem reduz a responsabilidade da CONTRATADA, até mesmo perante terceiro, por qualquer irregularidade, inclusive resultante de imperfeições técnicas, emprego de material inadequado ou de qualidade inferior e, na ocorrência desta, não implica corresponsabilidade do CONTRATANTE ou de seus agentes e prepostos (Art. 70 da Lei nº 8.666/93, com suas alterações);

6.15. Quaisquer exigências da fiscalização inerentes ao objeto da contratação deverão ser prontamente atendidas pela CONTRATADA, sem quaisquer ônus para o TCE-GO.

CLÁUSULA SÉTIMA - DA VIGÊNCIA

7.1. O prazo de vigência do contrato será de 12 (doze) meses contados da data de sua assinatura.

CLÁUSULA OITAVA - DAS SANÇÕES ADMINISTRATIVAS

8.1. Ficam sujeitos às sanções aqui previstas e demais cominações legais, o licitante que, convocado dentro do prazo de validade de sua proposta, não acatar a ordem de serviço/fornecimento, deixar de entregar ou apresentar documentação falsa exigida para o certame, ensejar o retardamento da execução do seu objeto, não mantiver a proposta, falhar ou fraudar na execução do fornecimento, comportar-se de modo inidôneo ou cometer fraude fiscal, garantido o direito prévio da ampla defesa.

8.2. Pela recusa de acatar a ordem de serviço, após a regular convocação, a Licitante poderá ser penalizada com multa no percentual de 10% (dez por cento), calculada sobre o valor total do valor adjudicado, sem prejuízo da aplicação de outras sanções previstas no subitem anterior.

8.3. Pela inexecução parcial ou total das condições pactuadas, garantida a prévia defesa, ficará a CONTRATADA sujeita às seguintes sanções:

a) Advertência;

b) Multa sobre o valor total estimado do contrato, observados os seguintes limites:

I - 10% (dez por cento) sobre o valor do contrato ou instrumento equivalente, em caso de descumprimento total da obrigação, inclusive no caso de recusa do adjudicatário em retirar a nota de empenho, dentro de 10 (dez) dias contados da data de sua convocação;

II - 0,3% (três décimos por cento) ao dia, até o trigésimo dia de atraso, sobre o valor da parte do fornecimento não realizado;

III - 0,7% (sete décimos por cento) sobre o valor da parte do fornecimento não realizado, por cada dia subsequente ao trigésimo.

c) rescisão contratual, sem prejuízos das demais penalidades previstas na Lei nº 8.666/93;

d) Impedimento de licitar e contratar com a União, Estados, Distrito Federal ou Municípios e será descredenciada do CADFOR pelo prazo de até 5 (cinco) anos.



PREGOEIRO E EQUIPE DE APOIO

8.4. A multa, aplicada após regular processo administrativo, será descontada dos pagamentos devidos à CONTRATADA e, quando o valor for insuficiente, a diferença será cobrada judicialmente.

8.5. As sanções previstas nesta cláusula poderão ser aplicadas concomitantemente, facultada a defesa prévia da interessada, no respectivo processo, no prazo de 5 (cinco) dias úteis.

8.6. A critério da Administração poderão ser suspensas as penalidades, no todo ou em parte, quando o atraso no fornecimento dos itens for devidamente justificado pela CONTRATADA e aceito pela Administração do TCE-GO, que fixará novo prazo, improrrogável, para a completa execução das obrigações assumidas.

8.7. As sanções aqui previstas são independentes entre si, podendo ser aplicadas isolada ou cumulativamente, sem prejuízo de outras medidas cabíveis e previstas na Lei nº 8.666/93.

8.8. A aplicação de qualquer das penalidades previstas realizar-se-á em processo administrativo que assegurará o contraditório e a ampla defesa, observando-se o procedimento previsto na Lei nº 8.666, de 1993, e subsidiariamente na Lei Estadual nº 13.800, de 2001.

8.9. A autoridade competente, na aplicação das sanções, levará em consideração a gravidade da conduta do infrator, o caráter educativo da pena, bem como o dano causado à Administração, observado o princípio da proporcionalidade.

8.10. As multas devidas e/ou prejuízos causados ao CONTRATANTE serão deduzidos dos valores a serem pagos à CONTRATADA ou, inscritos na Dívida Ativa do Estado e cobrados judicialmente.

8.11. As multas serão recolhidas em favor do CONTRATANTE, no prazo máximo de 10 (dez) dias, a contar da data do recebimento da comunicação enviada pela autoridade competente, ou, quando for o caso, inscritas na Dívida Ativa do Estado e cobradas judicialmente.

CLÁUSULA NONA – DA RESCISÃO

9.1. O descumprimento de qualquer cláusula ou de simples condição deste contrato, assim como a execução do seu objeto em desacordo com o estabelecido em suas Cláusulas e Condições, dará direito ao **CONTRATANTE** de rescindi-lo mediante notificação expressa, sem que caiba à **CONTRATADA** qualquer direito, exceto o de receber o estrito valor correspondente ao fornecimento realizado, desde que estejam de acordo com as prescrições ora pactuadas, assegurada a defesa prévia.

9.1.1. Este Contrato poderá, ainda, ser rescindido nos seguintes casos:

a) decretação de falência, pedido de concordata ou dissolução da **CONTRATADA**;

b) alteração do Contrato Social ou a modificação da finalidade ou da estrutura da **CONTRATADA**, que, a juízo do **CONTRATANTE**, prejudique a execução deste pacto;

c) transferência dos direitos e/ou obrigações pertinentes a este Contrato, sem prévia e expressa autorização do **CONTRATANTE**;



PREGOEIRO E EQUIPE DE APOIO

d) cometimento reiterado de faltas, devidamente anotadas;

e) no interesse do **CONTRATANTE**, mediante comunicação com antecedência de 05 (cinco) dias corridos;

f) no caso de descumprimento da legislação sobre trabalho de menores, nos termos do disposto no inciso XXXIII do art.7º da Constituição Federal.

CLÁUSULA DÉCIMA – ALTERAÇÃO CONTRATUAL

10.1. Este Contrato pode ser alterado nos casos previstos no art. 65 da Lei nº 8.666/93, desde que haja interesse do **CONTRATANTE**, com a apresentação das devidas justificativas.

CLÁUSULA DÉCIMA PRIMEIRA – DA FUNDAMENTAÇÃO LEGAL E DA VINCULAÇÃO DO CONTRATO.

11.1. O presente Contrato fundamenta-se nas Leis nº 10.520/2002 e nº 8.666/93 e vincula-se ao Edital e seus Anexos do Pregão Eletrônico nº 014/2018, constante do Processo nº 201800047000662, bem como à proposta da **CONTRATADA**.

CLÁUSULA DÉCIMA SEGUNDA – DA PUBLICAÇÃO

12.1. A publicação do presente Contrato no Diário Oficial do Estado, por extrato, será providenciada até o 5º (quinto) dia útil do mês seguinte ao de sua assinatura, para ocorrer no prazo de 20 (vinte) dias corridos, daquela data, correndo as despesas a expensas do **CONTRATANTE**.

CLÁUSULA DÉCIMA TERCEIRA – DO FORO

13.1. As questões decorrentes da execução deste instrumento, que não possam ser dirimidas administrativamente, serão processadas e julgadas pela Justiça Estadual, no foro da Comarca de Goiânia, Estado de Goiás.

CLÁUSULA DÉCIMA QUARTA – DA FRAUDE E DA CORRUPÇÃO

14.1. A **CONTRATADA** deverá observar os mais altos padrões éticos durante a execução dos serviços objetos deste Contrato, estando sujeitas às sanções previstas na legislação brasileira.

14.1.1. Se ficar comprovado que um funcionário da **CONTRATADA** ou quem atue em seu lugar incorreu em práticas corruptas, o **CONTRATANTE** poderá declarar inelegível a **CONTRATADA** e/ou seus funcionários diretamente envolvidos em práticas corruptas, temporária ou permanentemente, para participar em futuras licitações ou Contratos.

CLÁUSULA DÉCIMA QUINTA – DAS DISPOSIÇÕES FINAIS

15.1. Declaram as partes que este contrato corresponde à manifestação final, completa e exclusiva do acordo entre elas celebrado.

15.2. E, por assim estarem justos e contratados, assinam este instrumento contratual em 03 (três) vias de igual teor e forma, na presença das testemunhas abaixo, para todos os efeitos legais.



TRIBUNAL DE CONTAS DO
ESTADO DE GOIÁS

PREGOEIRO E EQUIPE DE APOIO

Gabinete da Presidência do **TRIBUNAL DE CONTAS DO ESTADO DE GOIÁS**, em Goiânia,
aos ____ dias do mês de _____ de 2018.

Conselheiro Kennedy de Sousa Trindade
PRESIDENTE DO TRIBUNAL DE CONTAS DO ESTADO DE GOIÁS

CONTRATADA

Testemunhas

1. _____

2. _____



TRIBUNAL DE CONTAS DO
ESTADO DE GOIÁS

PREGOEIRO E EQUIPE DE APOIO

ANEXO III

PREGÃO ELETRÔNICO Nº. 026/2018

MODELO DE PROPOSTA

NOME DA EMPRESA:
ENDEREÇO:
CNPJ/MF:
INSCRIÇÃO ESTADUAL/MUNICIPAL:
PRAZO DE VALIDADE DA PROPOSTA:

ITEM	DESCRIÇÃO DO MATERIAL	QUANT.	VALOR UNITÁRIO	VALOR TOTAL
01				

VALOR TOTAL DA PROPOSTA	R\$
-------------------------	-----

NOTA: As licitantes devem apresentar planilha orçamentária com data base referente à data de abertura das propostas.

O prazo de validade da proposta de preços não será inferior a 60 (sessenta) dias corridos, contados da data do envio da proposta atualizada em conformidade com o último lance ofertado no Sistema Eletrônico.

Declaramos que estamos de pleno acordo com todas as condições estabelecidas no Edital e seus Anexos, bem como aceitamos todas as obrigações e responsabilidades especificadas no Termo de Referência.

Declaramos que nos preços cotados estão incluídas todas as despesas que, direta ou indiretamente, fazem parte do presente objeto, tais como gastos da empresa com suporte técnico e administrativo, impostos, seguros, taxas, ou quaisquer outros que possam incidir sobre gastos da empresa, sem quaisquer acréscimos em virtude de expectativa inflacionária e deduzidos os descontos eventualmente concedidos.

Caso nos seja adjudicado o objeto da Licitação, comprometemos a assinar o Contrato/prestar os serviços, no prazo determinado no documento de convocação, e para esse fim fornecemos os seguintes dados:

Razão Social: _____

CNPJ/MF: _____

Endereço: _____

Tel./Fax: _____

CEP: _____

Cidade: _____ UF: _____

Banco: _____ Agência: _____ c/c: _____

Dados do Representante Legal da Empresa para assinatura do Contrato:



TRIBUNAL DE CONTAS DO
ESTADO DE GOIÁS

PREGOEIRO E EQUIPE DE APOIO

Nome: _____
Endereço: _____
CEP: _____ Cidade: _____ UF: _____
CPF/MF: _____ Cargo/Função: _____
RG nº: _____ Expedido por: _____
Naturalidade: _____ Nacionalidade: _____

Goiânia, ___ de _____ de 2018.

Representante Legal
(com carimbo da empresa)



PREGOEIRO E EQUIPE DE APOIO

ANEXO IV

PREGÃO ELETRÔNICO Nº. 026/2018

DECLARAÇÃO DE INEXISTÊNCIA DE FATO IMPEDITIVO À HABILITAÇÃO

(NOME DA EMPRESA) _____, pessoa jurídica de direito privado, inscrita no CNPJ/MF sob o nº _____, sediada (endereço completo) _____, por meio de seu representante legal (nome) _____, inscrito no CPF/MF sob o nº _____, portador do RG nº _____, DECLARA sob as penas da lei, que até a presente data, **inexiste** fato superveniente impeditivo para sua habilitação no presente processo licitatório, ciente da obrigatoriedade de declarar ocorrências posteriores.

Local e Data

Representante Legal
(com carimbo da empresa)



PREGOEIRO E EQUIPE DE APOIO

ANEXO V

PREGÃO ELETRÔNICO Nº 026/2018

DECLARAÇÃO DE NÃO EMPREGAR MENOR

(NOME DA EMPRESA) _____, pessoa jurídica de direito privado, inscrita no CNPJ/MF sob o nº _____, sediada (endereço completo) _____, por meio de seu representante legal (nome) _____, inscrito no CPF/MF sob o nº _____, portador do RG nº _____, **DECLARA** para fins do disposto no inciso V do art. 27 da Lei Federal nº 8.666, de 21 de junho de 1993, acrescido pela Lei nº 9.854, de 27 de outubro de 1999, em conformidade com o previsto no inciso XXXIII, do art. 7º, da Constituição Federal/88, que **não possui** em seu quadro de pessoal empregado(s) menor(es) de 18(dezoito) anos em trabalho noturno, perigoso ou insalubre e de 16 (dezesseis) anos em qualquer trabalho, salvo na condição de aprendiz, a partir dos 14 (quatorze) anos.

Local e Data

Representante Legal
(com carimbo da empresa)



PREGOEIRO E EQUIPE DE APOIO

ANEXO VI

PREGÃO ELETRÔNICO Nº 026/2018

DECLARAÇÃO PARA MICROEMPRESA E EMPRESA DE PEQUENO PORTE

(Nome da empresa)....., inscrita no CNPJ nº....., por intermédio de seu representante legal o(a) Sr.(a)....., portador(a) da Carteira de Identidade nº..... e do CPF nº....., **DECLARA**, para fins legais, ser microempresa/empresa de pequeno porte nos termos do artigo 3º da Lei Complementar nº 123/2006, não estando incurso nas exclusões do § 4º do citado artigo.

Local e Data

Representante Legal
(com carimbo da empresa)



PREGOEIRO E EQUIPE DE APOIO

ANEXO VII

PREGÃO ELETRÔNICO Nº 026/2018

DECLARAÇÃO QUE NÃO POSSUI PARENTESCO

(Nome da empresa)_____, pessoa jurídica de direito privado, inscrita no CNPJ/MF sob o nº _____, portadora da inscrição estadual/municipal nº _____, através de seu representante legal, _____(nome), _____(qualificar)_____, inscrito no CPF/MF sob o nº _____, portador da RG nº _____, **DECLARA**, para todos os fins de direito e sob as penas da lei, que **não possui** em seus quadros de empregados e em seu corpo acionário cônjuge, companheiros ou parentes em linha reta ou colateral, até o terceiro grau, ou por afinidade, até o segundo grau, de Conselheiros, Auditores e Procuradores de Contas do Tribunal de Contas do Estado de Goiás, e ainda, com os servidores detentores de cargo em comissão ou função de confiança que atuem diretamente na realização do certame e/ou na posterior formalização contratual.

Local e Data

Representante Legal
(com carimbo da empresa)